

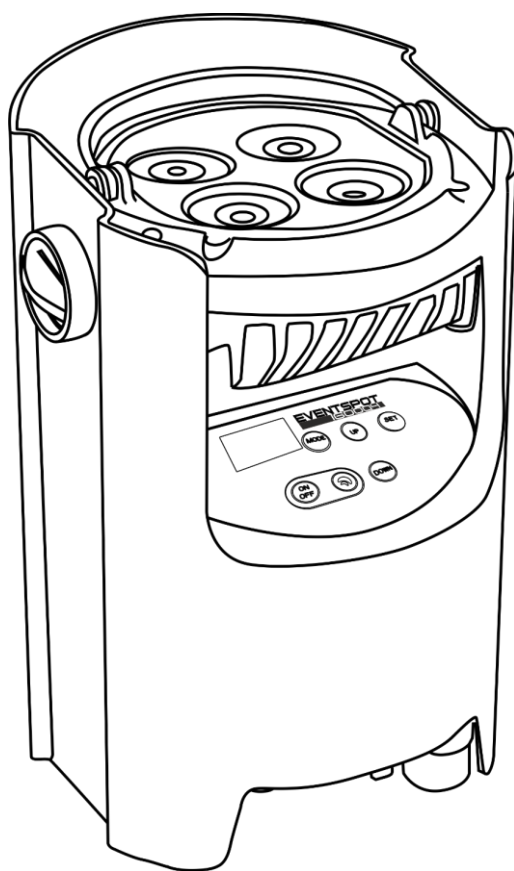

**HANDLEIDING**



**NEDERLANDS**

**EventSpot 1600 Q4 V1**

**Bestelcode: 44050**

## Inhoudsopgave

<b>Waarschuwing</b> .....	3
Veiligheidsinstructies.....	3
Bepalingen voor het gebruik .....	5
Rigging .....	5
Aansluiting op de netspanning .....	6
Retourneren .....	7
Claims.....	7
<b>Beschrijving van het apparaat</b> .....	8
Optionele accessoires .....	8
Overzicht .....	9
Onderkant .....	9
Achterzijde .....	10
<b>Installatie</b> .....	10
<b>Instellingen en gebruik</b> .....	10
De ingebouwde accu opladen .....	10
Besturingsstanden .....	11
Eén EventSpot (handmatig) .....	11
Eén EventSpot (automatisch programma) .....	11
Eén EventSpot (ingebouwde programma's).....	11
Meerdere EventSpots (master-slavebesturing) .....	12
Meerdere EventSpots (DMX-besturing) .....	13
Meerdere EventSpots (Draadloze DMX-besturing) .....	14
De EventSpot 1600 Q4 verbinden met de Wireless DMX-zender .....	15
De verbinding met de Wireless DMX-signaalzender verbreken .....	15
Het koppelen van fixtures .....	16
Datakabels.....	16
Bedieningspaneel.....	17
DMX-besturingsstand .....	17
DMX-adrestoewijzing.....	17
Menuoverzicht .....	18
Hoofdmenuopties.....	19
1. DMX-adres/DMX-configuratie/DMX-signaal .....	19
2. Handmatig.....	20
3. Automatisch programma .....	20
4. Ingebouwde programma's .....	20
5. Master/slave .....	21
6. Instellingen .....	21
6.1. Curves Select (Curveselectie) .....	22
6.2. Dimmer Speed (Dimmersnelheid) .....	22
6.3. DMX Fail (DMX-uitval) .....	23
6.4. Working Time (Bedrijfstijd) .....	23
6.5. DMX Sync (DMX-synchronisatie).....	23
6.6. Lock (Vergrendeling) .....	24
6.7. Calibration (Kalibratie) .....	24
6.8. Factory (Fabrieksinstellingen) .....	24
7. Information (Informatie) .....	25
Optionele afstandsbediening .....	26
Automatische programma .....	27
Ingebouwde programma's.....	27
Handmatige stand .....	27
DMX-kanalen .....	28
4 kanalen.....	28
6 kanalen.....	28
10 kanalen.....	28

**Onderhoud** .....30

**Problemen oplossen** .....31

    Geen licht .....31

    Geen respons op DMX.....31

**Productspecificaties** .....33

**Afmetingen** .....34

**Opmerkingen** .....35

## Waarschuwing



**Lees voor uw eigen veiligheid deze handleiding zorgvuldig door voordat u het apparaat voor de eerste keer opstart!**



### Instructies bij het uitpakken

Pak bij ontvangst van dit product de doos onmiddellijk voorzichtig uit en controleer de inhoud. Controleer of alle onderdelen aanwezig zijn en dat er niets is beschadigd. Als u transportschade aan de onderdelen constateert of als de verpakking onjuist is behandeld, moet u de dealer hier onmiddellijk van op de hoogte brengen en het verpakkingsmateriaal bewaren voor inspectie. Bewaar de doos en alle verpakkingsmaterialen. Als het apparaat naar de fabriek moet worden geretourneerd, is het belangrijk dat deze in de originele doos en verpakkingsmateriaal wordt geretourneerd.

### Uw levering omvat:

- EventSpot 1600 Q4
- Gebruikershandleiding

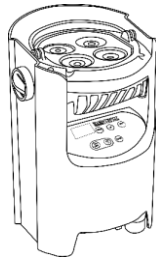

### Verwachte levensduur leds

De helderheid van leds neemt in de loop van de tijd af. WARMTE is hierbij cruciaal en leidt tot een snellere achteruitgang. Wanneer leds in clusters worden geplaatst, worden ze warmer dan wanneer ze individueel of in optimale omstandigheden worden geplaatst. Hierdoor zal de levensduur van de leds aanzienlijk korter zijn wanneer ze op vol vermogen worden gebruikt. Indien een lange levensduur belangrijk is, moet u voor een lagere bedrijfstemperatuur zorgen. U kunt hierbij denken aan het verlagen van de omgevingstemperatuur of de intensiteit van de projectie.



**LET OP!**

**Houd dit apparaat uit de buurt van regen en vocht!  
Trek de stekker uit het stopcontact voordat u de behuizing opent!**



### Veiligheidsinstructies

Iedereen die betrokken is bij de installatie, het gebruik en het onderhoud van dit apparaat moet:

- gekwalificeerd zijn
- de instructies in deze handleiding volgen



**LET OP! Wees voorzichtig bij wat u doet.  
De hoge spanning op de kabels kan leiden tot  
gevaarlijke elektrische schokken bij aanraking!**



Voordat u het apparaat voor de eerste keer aanzet, moet u controleren of deze bij het transport niet beschadigd is. Raadpleeg bij eventuele schade uw dealer en gebruik het apparaat niet.

Om het apparaat in perfecte conditie te houden en het veilig te kunnen gebruiken, is het van essentieel belang dat de gebruiker de veiligheidsinstructies en de waarschuwingen in deze handleiding navolgt.

Wees ervan bewust dat schade, veroorzaakt door wijzigingen aan het apparaat, niet wordt gedekt door de garantie.

Dit apparaat bevat geen onderdelen die door de gebruiker kunnen worden vervangen. Onderhoud dient alleen door gekwalificeerde technici te worden uitgevoerd.

**BELANGRIJK:**

De fabrikant is niet aansprakelijk voor schade als gevolg van het niet naleven van de instructies in deze handleiding, of door het aanbrengen van wijzigingen aan het apparaat.

- Verwijder nooit waarschuwingen of informatiestickers van het apparaat.
- Dek de aarde-aansluiting nooit af.
- Plaats geen enkel materiaal over de lens.
- Kijk nooit direct in de lichtbron.
- Laat geen kabels rondslingeren.
- Steek geen voorwerpen in de ventilatieopeningen.
- Sluit dit apparaat niet aan op een dimmerpack.
- Schakel het apparaat niet snel achter elkaar aan en uit, dit kan de levensduur van het apparaat verkorten.
- Raak tijdens het gebruik de behuizing van het apparaat niet met blote handen aan. Laat het apparaat minstens vijf minuten afkoelen voordat u het aanraakt.
- Stel het apparaat niet bloot aan schokken en trillingen. Voorkom het gebruik van brute kracht tijdens de installatie of het gebruik van het apparaat.
- Gebruik het apparaat uitsluitend nadat u hebt gecontroleerd of de behuizing goed is afgesloten en of alle schroeven goed zijn vastgedraaid.
- Gebruik het apparaat uitsluitend als u bekend bent met de functies.
- Voorkom blootstelling aan vuur en plaats het apparaat niet in de buurt van ontvlambare vloeistoffen of gassen.
- De behuizing moet tijdens het gebruik gesloten blijven.
- Laat altijd 50 cm ruimte vrij rond het apparaat, zodat de lucht goed kan circuleren.
- Zorg dat het apparaat niet blootgesteld wordt aan extreme hitte, vocht of stof.
- Zorg dat de netspanning niet hoger is dan de spanning die op de achterzijde vermeld staat.
- Indien de lens duidelijk is beschadigd, moet het worden vervangen, zodat zijn functioneren niet wordt gestoord door barsten of diepe krassen.
- Als het apparaat is gevallen of een klap heeft opgelopen, moet u onmiddellijk de stekker uit het stopcontact trekken. Laat het apparaat voor gebruik nakijken door een gekwalificeerde technicus.
- Schakel het apparaat niet onmiddellijk in nadat het is blootgesteld aan grote temperatuurschommelingen (bv. na transport). Condens kan het apparaat beschadigen. Laat het apparaat uitgeschakeld op kamertemperatuur komen.
- Stop onmiddellijk met het gebruik van uw Showtec-apparaat als het niet goed werkt. Pak het apparaat zorgvuldig in (bij voorkeur in de oorspronkelijke verpakking) en retourneer het voor reparatie aan uw Showtec-dealer.
- Alleen voor gebruik door volwassenen. Het apparaat moet buiten het bereik van kinderen worden geplaatst. Laat het apparaat nooit onbeheerd achter.
- Probeer niet de thermostaatschakelaar of de zekeringen te omzeilen.
- Gebruik bij vervanging alleen zekeringen van hetzelfde type en dezelfde klasse.
- De gebruiker is verantwoordelijk voor de juiste plaatsing en het gebruik van de Showtec EventSpot 1600 Q4. De fabrikant is niet aansprakelijk voor schade als gevolg van misbruik of onjuiste installatie van dit apparaat.
- Dit apparaat voldoet aan beschermingsklasse I. Het is daarom cruciaal dat de geel/groene aansluiting geaard wordt.
- Reparaties, onderhoud en elektrische aansluitingen dienen uitsluitend te worden uitgevoerd door een gekwalificeerde technicus.
- GARANTIE: geldig tot één jaar na aankoopdatum.
- De GARANTIE op batterijen is slechts tot 6 maanden na aanschaf geldig  
Als de batterij niet meer werkt ondanks dat u deze volledig hebt opgeladen, of helemaal niet meer functioneert of oplaadt, kunt u een nieuwe batterij bestellen. Het onderdeelnummer van een reservebatterij is op aanvraag verkrijgbaar.



**LET OP! OOGLETSEL!!!**  
**Kijk nooit direct in de lichtbron.**  
**(speciaal gericht aan epileptische patiënten!!!)**



### Bepalingen voor het gebruik

- Dit apparaat is niet ontworpen voor continu gebruik. Regelmatige onderbrekingen in het gebruik zorgen ervoor dat het apparaat een lange tijd zonder defecten meegaat.
- De afstand tussen de lichtbron en het projectievlak dient minimaal 0,5 meter te zijn.
- Als het apparaat enige tijd niet wordt gebruikt, ontkoppelt u het van de voeding door de stroom te onderbreken of de stekker uit het stopcontact te halen. Daarmee vermindert u slijtage en verlengt u de levensduur van het apparaat.
- De maximale omgevingstemperatuur  $t_a = 40^{\circ}\text{C}$  mag nooit worden overschreden.
- De relatieve luchtvochtigheid mag niet hoger zijn dan 50%, met een omgevingstemperatuur van  $40^{\circ}\text{C}$ .
- Als dit apparaat op een andere wijze wordt gebruikt dan beschreven in deze handleiding, kan het product beschadigd raken en zal de garantie komen te vervallen.
- Ieder ander gebruik kan leiden tot gevaren als kortsluiting, brandwonden, elektrische schokken, ontploffen van lampen, vastlopen enz.

Hierbij brengt u de veiligheid van uzelf en anderen in gevaar!

### Rigging

*Volg de Europese en nationale richtlijnen met betrekking tot het ophangen van apparatuur (rigging), opzetten van trussen en alle andere veiligheidskwesaties.*

*Voer de installatie niet zelf uit!*

*Laat de installatie altijd uitvoeren door gekwalificeerd personeel!*

### Procedure:

- Als het apparaat aan het plafond of hoge balken wordt gehangen, moeten professionele truss-systemen gebruikt worden.
- Gebruik een klem om het apparaat met de montagebeugel aan het truss-systeem te bevestigen.
- Het apparaat mag nooit vrij rondhangen.
- De installatie moet altijd beveiligd worden met een veiligheidsvoorziening, zoals een vangnet of een veiligheidskabel.
- Bij het ophangen, aftuigen of onderhoud van het apparaat, moet u altijd zorgen dat de vloer onder de plaats van installatie niet te betreden is en dat er zich niemand onder de projector bevindt.

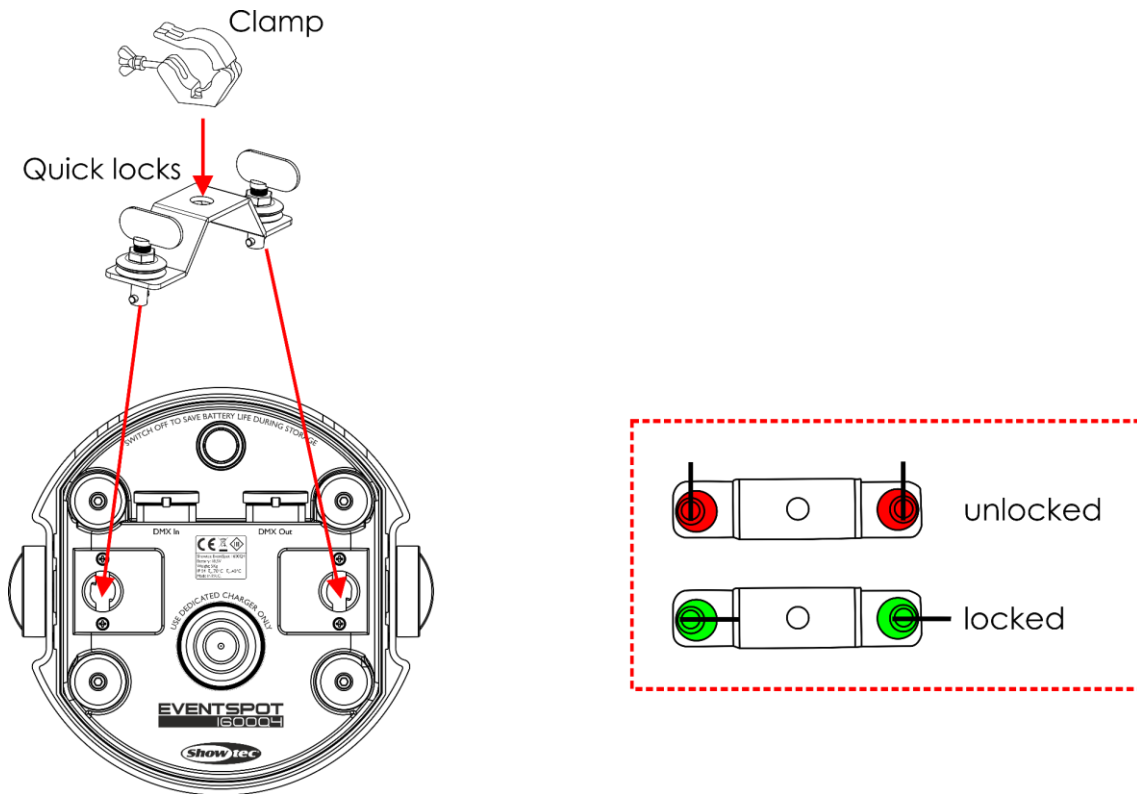

De EventSpot 1600 Q4 kan op een vlakke podiumvloer worden geplaatst of met een klem aan een willekeurig soort truss worden bevestigd.

Onjuiste installatie kan ernstig letsel aan personen en ernstige schade aan eigendommen veroorzaken!

**Aansluiting op de netspanning**

Sluit het apparaat met de stekker aan op de netspanning. Let er altijd op of de juiste kleur kabel op de juiste plaats wordt aangesloten.

Internationaal	EU-kabel	VK-kabel	VS-kabel	Pen
L	BRUIN	ROOD	GEEL/KOPER	FASE
N	BLAUW	ZWART	ZILVER	NEUTRAAL
	GEEL/GROEN	GROEN	GROEN	BESCHERMAARDE

Zorg ervoor dat het apparaat altijd goed is geaard!

Onjuiste installatie kan ernstig letsel aan personen en ernstige schade aan eigendommen veroorzaken!





## **Retourneren**



Geretourneerde handelswaar moet voldoende gefrankeerd en in de originele verpakking worden verzonden. Verzending onder rembours of via een antwoordnummer is niet mogelijk.

De verpakking moet duidelijk voorzien zijn van het retournummer (RMA-nummer). Producten die worden geretourneerd zonder retournummer worden geweigerd. Highlite zal aldus geretourneerde goederen of eventuele aansprakelijkheid niet accepteren. Bel Highlite 0031-455667723 of stuur een e-mail naar [aftersales@highlite.com](mailto:aftersales@highlite.com) en vraag een retournummer aan voordat u het apparaat verstuurt. Zorg dat u het modelnummer, serienummer en een korte beschrijving van de reden voor retourneren bij de hand hebt. Verpak het apparaat goed, schade tijdens verzending als gevolg van ondeugdelijke verpakking komt voor rekening van de klant. Highlite behoudt zich het recht voor naar eigen goeddunken product(en) te repareren of te vervangen. Als suggestie willen we aangeven dat een stevige verpakking zoals gebruikt door UPS, of een dubbelwandige doos altijd een veilige keuze is.

**Opmerking: als u een retournummer ontvangt, noteer dan de volgende gegevens en sluit die bij in de doos:**

- 01) Uw naam
- 02) Uw adres
- 03) Uw telefoonnummer
- 04) Een korte beschrijving van het probleem

## **Claims**

De klant is verplicht om de geleverde goederen onmiddellijk na ontvangst te controleren op tekortkomingen en/of zichtbare gebreken, of deze controle uit te voeren na aankondiging dat de goederen ter beschikking staan. Schade die optreedt tijdens de verzending valt onder de verantwoordelijkheid van de pakketdienst en de schade moet daarom bij ontvangst van de handelswaar aan de koerier gemeld worden.

Het is de verantwoordelijkheid van de klant om transportschade te melden en te claimen bij de pakketdienst. Transportschade moet binnen één dag na ontvangst van de verzending bij ons worden gemeld.

Eventuele retourzendingen moeten altijd gefrankeerd worden verzonden. De retourzending moet vergezeld gaan van een brief met de reden voor retourzending. Onvoldoende gefrankeerde retourzendingen worden geweigerd, tenzij anders schriftelijk overeengekomen.

Klachten die op ons betrekking hebben, moeten binnen tien werkdagen na ontvangst van de factuur schriftelijk of per fax worden ingediend. Na deze periode worden klachten niet meer in behandeling genomen.

Klachten worden alleen in behandeling genomen als de klant tot dusver aan alle voorwaarden van de overeenkomst heeft voldaan, ongeacht de overeenkomst waaruit deze verplichting kan worden afgeleid.



## Beschrijving van het apparaat

---

### Funcies

De EventSpot 1600 Q4 is een draadloze led Eventspot van Showtec.

- Lange levensduur batterij
- Eco-stand voor langere accuwerktijd
- IP-54 voor gebruik buiten
- Wireless DMX van Wireless Solutions Sweden
- Ingangsspanning: 100~240 V AC, 50/60 Hz
- Accucapaciteit: 15,6 Ah
- Lichtbron: 4 RGBW-leds van 12 W
- Stroomaandrijving: 650 mA
- Refresh rate: 12 kHz
- Lichtstroom: 1580
- Lux op 2 m: 15000
- Gebruiksduur op vol vermogen: 8 uur bij RGBW volledig aan
- Oplaadtijd: 6 uur
- Batterijtype: lithium-ion
- Spanning: 18,5 V
- Reserveaccu: op aanvraag
- OLED-display voor gemakkelijke instelling
- Besturingsprotocol: DMX512 via Wireless/ DMX512
- DMX-kanalen: 4, 6 of 10 kanalen
- Besturingsstanden: ingebouwde programma's, automatisch, handmatig, master/slave, DMX, W-DMX
- Stralingshoek: 10°
- Dimmer: 0-100%
- Stroboscoop: 0-15 Hz
- Behuizing: zwart aluminium en ijzer
- IP-classificatie: IP54
- Aansluitingen: eigen 3-polige XLR IN/OUT IP54
- Koeling: Aluminium heatsink
- Bedrijfstemperatuur: -10°C ~40°C
- Afmetingen: 180 x 180 x 280 mm (LxBxH)
- Gewicht: 5,0 kg

**Opmerking:** om optimaal gebruik te maken van de functies van dit apparaat, is kennis van DMX vereist.

### Optionele accessoires

[44002](#) – Showtec UR-5 universele IR-afstandsbediening

[44052](#) – Lader voor Eventspot 1600 Q4

[44053](#) – Beamshaper voor Eventspot 1600 Q4 (40°)

[44054](#) – Beamshaper voor Eventspot 1600 Q4 (15° x 60°)

[44055](#) – Beamshaper voor Eventspot 1600 Q4 (20°)

[50175](#) – W-DMX MicroBox F-1 G5 Transceiver

## Overzicht

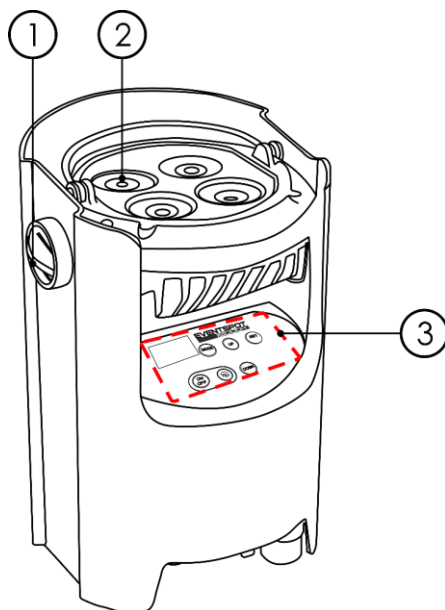

Afb. 01

- 01) Instelknop
- 02) 4 RGBW-leds van 12 W
- 03) OLED-display + besturingsknoppen

## Onderkant

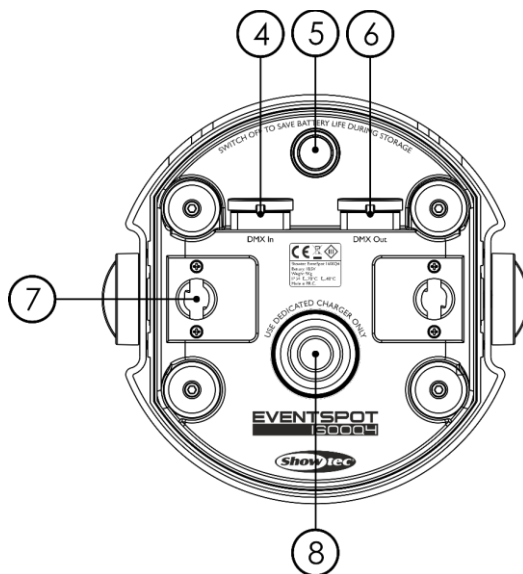

Afb. 02

- 04) Neutrik 3-polige DMX-signaalaansluiting IN IP54
- 05) Aan-/uithoofdknop
- 06) Neutrik 3-polige DMX-signaalaansluiting OUT IP54
- 07) Montagegat quicklock
- 08) Aansluiting acculader

## Achterzijde

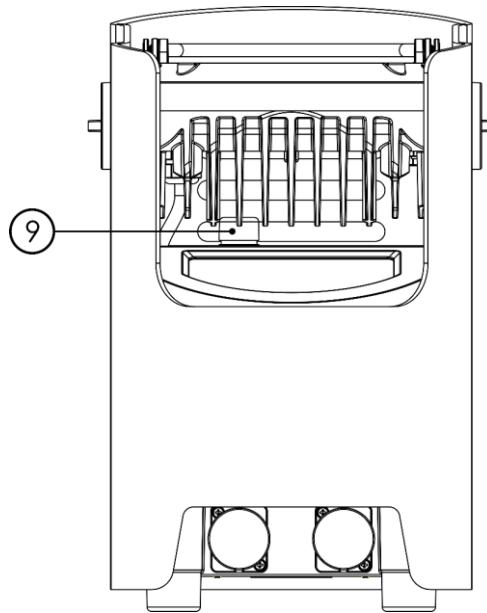
**Afb. 03**

09) Wireless DMX-antenne

## Installatie

Verwijder alle verpakkingsmaterialen van de EventSpot 1600 Q4. Controleer of alle schuimplastic en opvulmaterialen verwijderd zijn. Sluit alle kabels aan.

**Steek de stekker niet in het stopcontact tot het gehele systeem goed opgesteld en aangesloten is. Trek altijd de stekker uit het stopcontact voordat u het apparaat schoonmaakt of reparaties uitvoert. Schade als gevolg van het niet naleven van deze instructie valt niet onder de garantie.**

## Instellingen en gebruik

Voordat u de stekker in het stopcontact steekt, moet u altijd controleren of de netspanning overeenkomt met de specificaties van het product. Gebruik een product dat bedoeld is voor 120 V niet op een netspanning van 230 V, of omgekeerd.

### De ingebouwde accu opladen

- 01) Gebruik de **optionele** oplader 44052 om de accu op te laden (niet meegeleverd!).
- 02) Zet het apparaat uit.
- 03) Sluit de EventSpot aan op de oplader (afb. 04).
- 04) Zorg dat de accuaansluiting van de EventSpot de aansluiting van de oplader (afb. 04) bedekt.
- 05) Sluit de oplader aan op een PowerCON-naar-Schuko-voedingskabel.
- 06) Steek de stekker van de PowerCON-naar-Schuko-voedingskabel in een passend stopcontact.
- 07) Het opladen van de accu duurt maximaal 6 uur.
- 08) De vier lampjes van de oplader lichten groen op wanneer de EventSpot volledig is opgeladen.

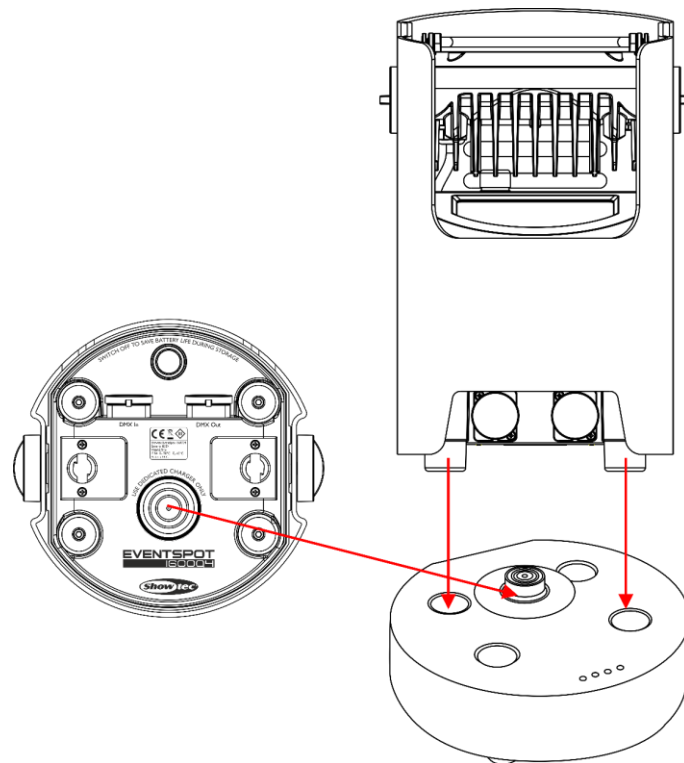
**Afb. 04****Belangrijk!**

- Laat de accu niet langer dan 24 uur opladen.
- Laad de accu op binnen 3 dagen na gebruik.
- Zet de **aan-/uithoofdknop (05)** op de onderzijde uit wanneer u het apparaat langer dan 7 dagen niet gebruikt.
- Bewaar het apparaat rechtop.

**Besturingsstanden**

Er zijn zes standen:

- Handmatig (standalone)
- Automatisch programma (standalone)
- Ingebouwde programma's (standalone)
- Master/slave
- DMX512
- Wireless DMX (W-DMX)

**Eén EventSpot (handmatig)**

Als de EventSpot niet is aangesloten via een DMX-kabel en Wireless DMX is uitgeschakeld, dan werkt deze als een standaloneapparaat. Zie pagina 20 voor meer informatie over de handmatige stand.

**Eén EventSpot (automatisch programma)**

Als de EventSpot niet is aangesloten via een DMX-kabel en Wireless DMX is uitgeschakeld, dan werkt deze als een standaloneapparaat. Zie pagina 20 voor meer informatie over het automatische programma.

**Eén EventSpot (ingebouwde programma's)**

Als de EventSpot niet is aangesloten via een DMX-kabel en Wireless DMX is uitgeschakeld, dan werkt deze als een standaloneapparaat. Zie pagina 20-21 voor meer informatie over de ingebouwde programma's.

## Meerdere EventSpots (master-slavebesturing)

01) Gebruik een 3-polige XLR-kabel om de EventSpots en andere apparaten aan te sluiten.

De pennen:



1. Aarde
2. Signaal (-)
3. Signaal (+)

02) Koppel de apparaten aan elkaar zoals getoond in Afb. 4. Sluit een DMX-signaalkabel van de DMX-uitgang van het eerste apparaat aan op de DMX-ingang van het tweede apparaat. Herhaal dit proces voor het koppelen van het tweede, derde en vierde apparaat. U kunt dezelfde functies gebruiken op het masterapparaat, zoals beschreven op pagina's 20-21 (handmatig, automatisch programma en ingebouwde programma's). Dit betekent dat u op het masterapparaat de door u gewenste stand instelt en alle slaves hetzelfde zullen reageren als het masterapparaat.

## Meerdere EventSpots (master-slavebesturing)

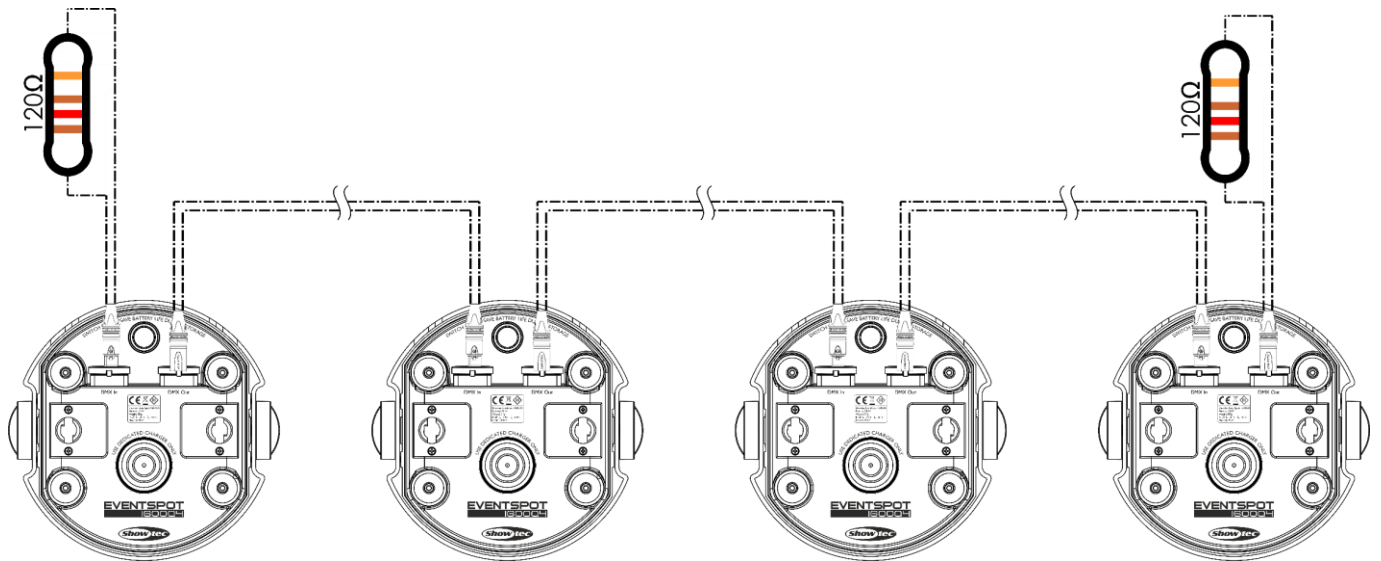

Afb. 05

## Meerdere EventSpots (DMX-besturing)

- 01) Laat minstens 0,5 meter vrij aan alle kanten voor een goede luchtcirculatie.
- 02) Gebruik een 3-polige XLR-kabel om de EventSpots en andere apparaten aan te sluiten.

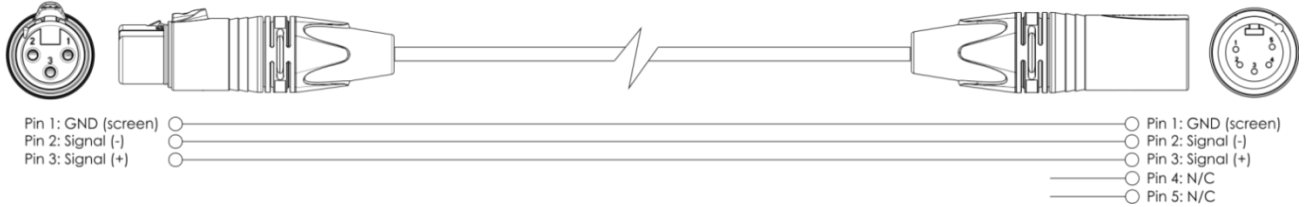
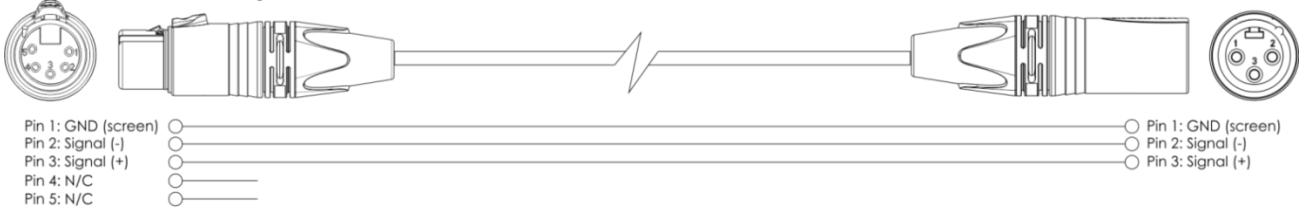

- 03) Koppel de apparaten aan elkaar zoals getoond in Afb. 6. Sluit een DMX-signaalkabel van de DMX-uitgang van het eerste apparaat aan op de DMX-ingang van het tweede apparaat. Herhaal dit proces voor het koppelen van het tweede, derde en vierde apparaat.

## DMX-opstelling meerdere EventSpots

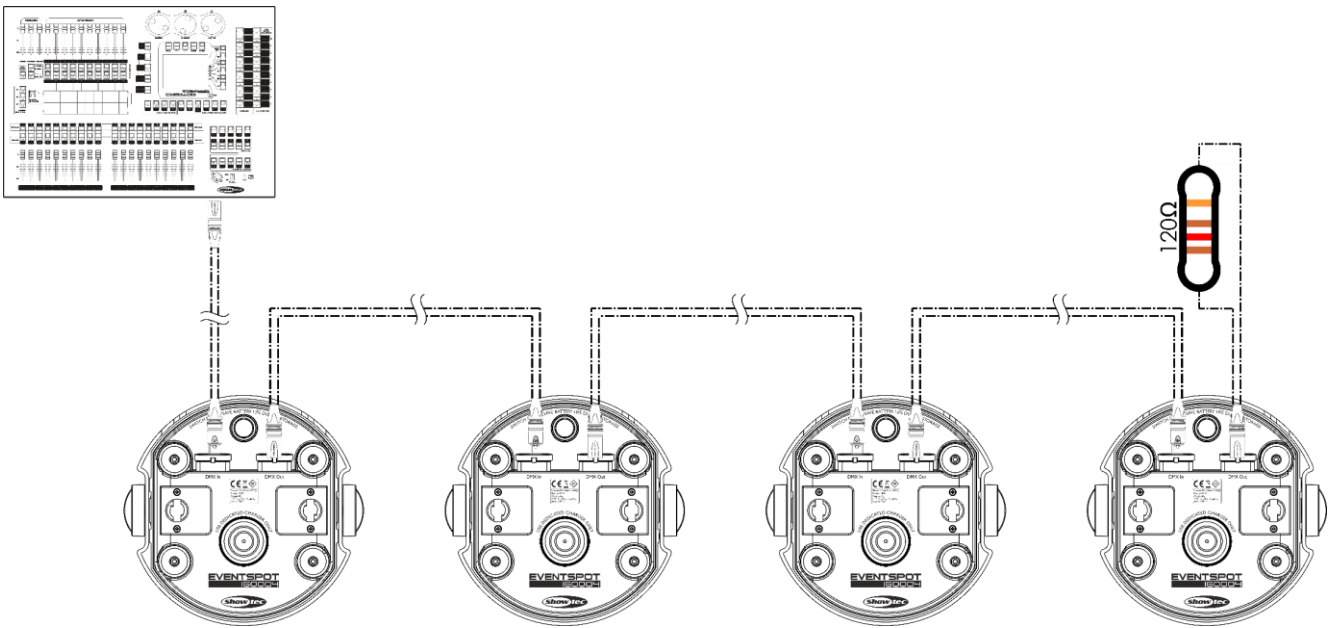

Afb. 06

## Meerdere EventSpots (Draadloze DMX-besturing)

- 01) Plaats de EventSpots op de gewenste plaats (zie pagina 15 voor de maximale afstand voor wifi).
- 02) Wanneer het groene W-DMX-lampje (C) knippert, zoekt het apparaat naar een beschikbare verbinding.
- 03) De zender verbinden met meerdere EventSpots. Raadpleeg de handleiding bij de zender voor het maken van een draadloze verbinding.
- 04) Wanneer er verbinding is gemaakt, blijft het W-DMX-lampje op de EventSpot groen branden.
- 05) Gebruik een DMX-kabel om de zender te koppelen aan een geschikte lichtcontroller.

## Voorbeeldopstelling Wireless DMX

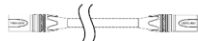
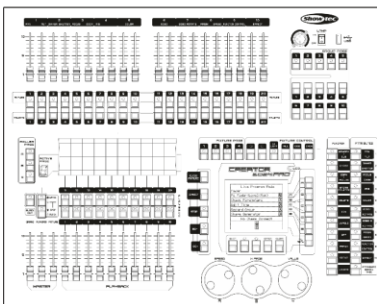

Use the Wireless DMX MicroBox F-1 G5 Transceiver (50175).

Afb. 07

## 2,4GHz communicatiemodule van Sweden Wireless

Communicatieafstand:	Afhankelijk van het zendvermogen of de zendmodule
Testomstandigheden:	W-DMX TRx-zendmodule, 2dBi-antenne, zendvermogen 20 dBm (100 mW)
Bereik binnen:	60 m (ongeveer door drie betonnen muren)
Bereik buiten:	250 m

## Wireless DMX-verbinding

De draadloze ontvangstmodule 'Pico G4 Receiver, 2,4GHz', van het Zweedse WIRELESS SOLUTION, functioneert alleen als ontvanger van een 2,4-GHz draadloos signaal. Gebruik voor het verzenden van het draadloze signaal de 50175 W-DMX MicroBox F-1 G5 Transceiver van WIRELESS SOLUTION. Het groene lampje op het bedieningspaneel van de fixture geeft de status van de draadloze verbinding aan.

### Wifi-problemen:

- 01) Zender en ontvanger maken geen verbinding.  
De indicatielampje blijft langdurig uit.
- 02) Er is verbinding met een zender, maar er vindt signaalverlies plaats.  
Het indicatielampje brandt 100 ms en is vervolgens 100 ms uit; het lampje knippert snel.
- 03) Er is communicatie met een zender, maar er worden geen DMX-gegevens ontvangen.  
Het indicatielampje brandt 900 ms en is vervolgens 100 ms uit; het lampje knippert langzaam.

Wanneer de draadloze DMX-communicatie normaal is, zal het lampje blijven branden.



**De EventSpot 1600 Q4 kan niet tegelijkertijd draadloze DMX-signalen en DMX-signalen via een kabel ontvangen.**



Wanneer het apparaat in de handmatige stand, automatische stand of ingebouwde programmastand staat, moet u ervoor zorgen dat de zender van het 2,4-GHz draadloze signaal op UIT staat.

## De EventSpot 1600 Q4 verbinden met de Wireless DMX-zender

De EventSpot 1600 Q4 kan niet actief verbinding maken met een willekeurige draadloze signaalzender. Raadpleeg de handleiding bij de zender voor het maken van een draadloze verbinding. Wij raden de W-DMX MicroBox F-1 G5 Transceiver aan (50175) van WIRELESS SOLUTION (afb. 08).

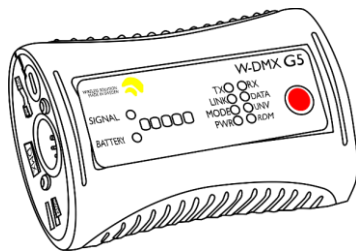

Bestelcode: 50175

Afb. 08

## De verbinding met de Wireless DMX-sigtaalzender verbreken

U kunt de verbinding van de EventSpot 1600 Q4 met de Wireless DMX-sigtaalzender verbreken. U kunt de W-DMX uitschakelen door de W-DMX-knop (H) 3 seconden lang ingedrukt te houden. De verbinding van de EventSpot wordt verbroken.



## Het koppelen van fixtures

Voor het uitvoeren van lichtshows op één of meerdere fixtures met een DMX-512-controller of het uitvoeren van gesynchroniseerde shows op twee of meerdere fixtures in een master-slaveopstelling heeft u een seriële datalink nodig. Het gecombineerde aantal benodigde kanalen voor alle fixtures op een seriële datalink bepaalt het aantal fixtures dat de datalink kan aansturen.

**Belangrijk:** Fixtures op een seriële datalink moeten in een enkele lijn aan elkaar worden gekoppeld. Om te voldoen aan de EIA-485-norm mogen er niet meer dan 30 apparaten worden aangesloten op een enkele datalink. Het aansluiten van meer dan 30 fixtures op een enkele datalink zonder gebruik te maken van een optisch geïsoleerde DMX-splitter kan leiden tot interferentie op het digitale DMX-signaal.  
Aanbevolen maximale afstand voor DMX-datalink: 100 meter  
Aanbevolen maximaal aantal EventSpots op een DMX-datalink: 30 fixtures



## Datakabels

Voor het koppelen van fixtures hebt u datakabels nodig. U kunt door DAP Audio gecertificeerde DMX-kabels direct bestellen bij de dealer/distributeur, of deze zelf maken. Als u ervoor kiest uw eigen kabels te maken, moet u datakabels gebruiken met een hoge signaalkwaliteit die minder gevoelig zijn voor elektromagnetische interferentie.

### DAP Audio DMX-datakabels

- DAP Audio-basismicrofoonkabel voor allround gebruik. Gebalanceerd. XLR/M 3-polig > XLR/F 3-polig. **Bestelcode** FL01150 (1,5 m), FL013 (3 m), FL016 (6 m), FL0110 (10 m), FL0115 (15 m), FL0120 (20 m).
- DAP Audio X-type datakabel XLR/M 3-pin > XLR/F 3-pin. **Bestelcode** FLX0175 (0,75 m), FLX01150 (1,5 m), FLX013 (3 m), FLX016 (6 m), FLX0110 (10 m).
- DAP Audio-kabel voor de veeleisende gebruiker, met uitzonderlijke geluidskwaliteit en een stekker gemaakt door Neutrik®. **Bestelcode** FL71150 (1,5 m), FL713 (3 m), FL716 (6 m), FL7110 (10 m).
- DAP Audio-kabel voor de veeleisende gebruiker, met uitzonderlijke geluidskwaliteit en een stekker gemaakt door Neutrik®. **Bestelcode** FL7275 (0,75 m), FL72150 (1,5 m), FL723 (3 m), FL726 (6 m), FL7210 (10 m).
- DAP Audio 110 Ohm kabel met digitale signaaltransmissie. **Bestelcode** FL0975 (0,75 m), FL09150 (1,5 m), FL093 (3 m), FL096 (6 m), FL0910 (10 m), FL0915 (15 m), FL0920 (20 m).
- DAP Audio-datakabel FL08 DMX/AES-EBU, XLR/M 5-polig > XLR/F 5-polig. **Bestelcode** FL08150 (1,5 m), FL083 (3 m), FL086 (6 m), FL0810 (10 m), FL0820 (20 m).
- DAP Audio DMX-adapter: 5-polig > 3-polig. **Bestelcode** FLA29.
- DAP Audio DMX-adapter: 3-polig > 5-polig. **Bestelcode** FLA30.
- DAP Audio DMX-terminator 3-polig. **Bestelcode** FLA42.
- DAP Audio DMX-terminator 5-polig. **Bestelcode** FLA43.

De EventSpot 1600 Q4 kan met een controller in de **besturingsstand** worden aangestuurd of zonder controller in de **standalonestand**.

## Bedieningspaneel

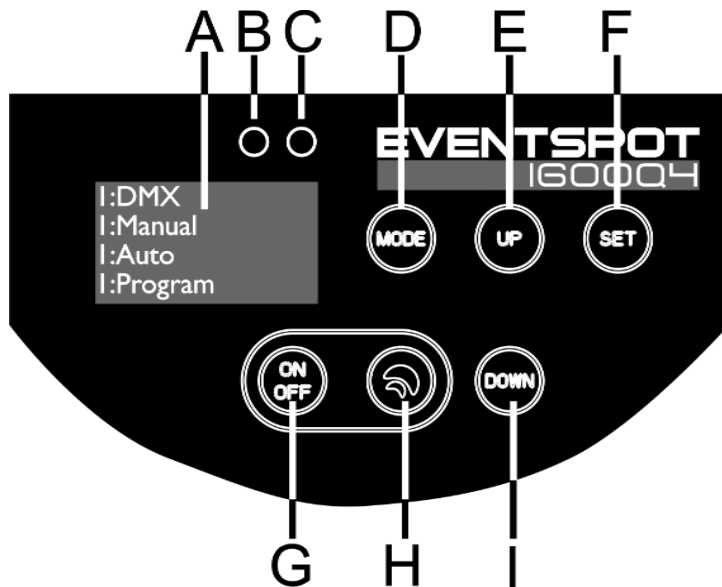

- A) OLED-display
- B) Sensor voor afstandsbediening
- C) W-DMX-lampje
- D) Knop MODE
- E) Knop UP (OMHOOG)
- F) Knop SET
- G) Aan-/uitknop
- H) Knop W-DMX
- I) Knop DOWN (OMLAAG)

Afb.  
09

## DMX-besturingsstand

De fixtures worden individueel aangestuurd via een datalink en aangesloten op de controller. De fixtures reageren op het DMX-sigitaal uit de controller. (Als u het DMX-adres selecteert en opslaat, geeft de controller de volgende keer het opgeslagen DMX-adres weer.)

## DMX-adrestoewijzing

Met het bedieningspaneel op de achterkant van het apparaat kunt u het DMX-fixtureadres toewijzen. Dit is het eerste kanaal waarmee de EventSpot zal reageren op de controller. Merk op dat het apparaat beschikt over **10** kanalen als u de controller gebruikt.

Zorg dat u de DMX-adressen goed instelt als u meerdere EventSpots gebruikt. Het DMX-adres van de eerste EventSpot dient daarom **1(001)** te zijn, het DMX-adres van de tweede EventSpot dient **1+10=11 (011)** te zijn, het DMX-adres van de derde EventSpot dient **11+10=21 (021)** te zijn. Zorg dat er geen overlappende kanalen optreden, om elke EventSpot correct aan te kunnen sturen. Als er twee of meer EventSpots hetzelfde adres hebben, zullen deze hetzelfde werken.

**Besturing:** Nadat u een adres hebt toegewezen aan alle EventSpots, kunt u beginnen deze te gebruiken via uw verlichtingscontroller.

**Opmerking:** Na het inschakelen detecteert de EventSpot automatisch of er DMX 512-data worden ontvangen. Als er geen gegevens bij de DMX-invoer worden ontvangen, is dit mogelijk het probleem:

- De XLR-kabel van de controller is niet aangesloten op de ingang van de EventSpot.
- De controller is uitgeschakeld of defect, de kabel of de aansluiting is defect of de signaalkabels in de invoerstekker zijn omgewisseld.

**Opmerking:** U moet een XLR-eindplug (120 Ohm) in de laatste fixture plaatsen voor een goede datatransmissie over de DMX-datalink.



## Weergave uit na 60 seconden



Het display wordt uitgeschakeld als er langer dan 60 seconden geen knop wordt ingedrukt. Om het display op te lichten, drukt u op de knop MODE, SET, UP of DOWN. Wanneer u de knop hebt ingedrukt, zal het display licht geven.

Menuoverview

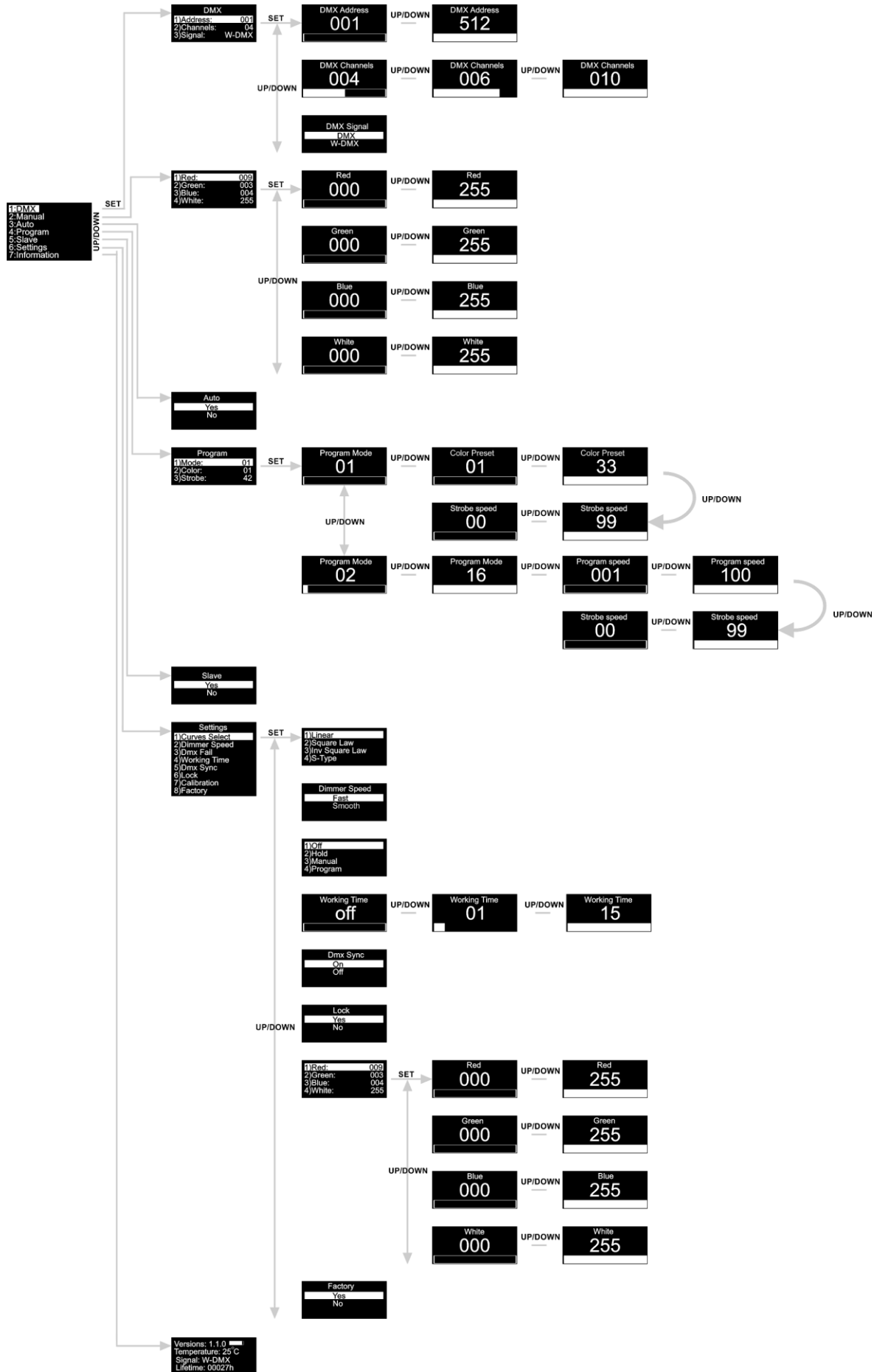

Druk eerst op de aan-/uithoofdknop (5) en houd vervolgens de aan/uit-knop (G) minstens 3 seconden ingedrukt om de EventSpot te activeren! Bij het opstarten van de EventSpot wordt de huidige softwareversie, de acculading, de temperatuur en het type DMX-sigitaal weergegeven!

Versions: 1.1.0  
Temperature: 25°C  
Signal: W-DMX

## Hoofdmenuopties

- 01) Druk op de knop **SET** of **MODE** om het menu te openen.
- 02) Druk op de knoppen **UP/DOWN** om door het menu te navigeren. Het display ziet er als volgt uit:

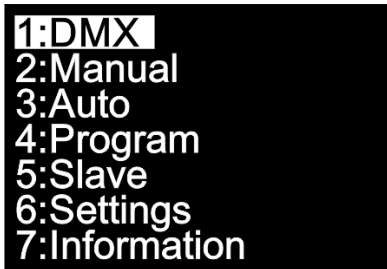

1:DMX  
2:Manual  
3:Auto  
4:Program  
5:Slave  
6:Settings  
7:Information

- 03) Druk op de knop **SET** om het gewenste menu te openen.
- 04) Druk op de knop **MODE** om terug te gaan naar het vorige menu.

## 1. DMX-adres/DMX-configuratie/DMX-sigitaal

In dit menu kunt u het DMX-startadres van het apparaat instellen, een DMX-kanaalstand kiezen of kiezen tussen de DMX-sigitaalopties.

- 01) Druk in het hoofdmenu op de knoppen **UP/DOWN** totdat **DMX** wordt weergegeven op het display.
- 02) Druk op **SET** om het menu te openen. Het display ziet er als volgt uit:

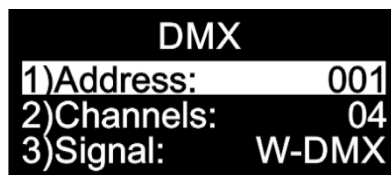

DMX  
1)Address: 001  
2)Channels: 04  
3)Signal: W-DMX

- 03) Druk op de knoppen **UP/DOWN** om het DMX-adres, de gewenste configuratie in te stellen en de DMX- of W-DMX-stand te activeren.

04) Als u het DMX-adres  kiest, drukt u op de knop **SET** om het submenu te openen.

05) Druk op de knoppen **UP/DOWN** om het gewenste adres in te stellen. Het instelbereik ligt tussen

 **UP/DOWN** 

06) Als u de DMX-configuratie  kiest, drukt u op de knop **SET** om het submenu te openen.

07) Druk op de knoppen **UP/DOWN** om te kiezen uit:

 4 kanalen 6 kanalen 10 kanalen

08) Als u Signal kiest, druk dan op de knop **SET** om het submenu te openen:



DMX Signal  
DMX  
W-DMX

- 09) Gebruik de knoppen **UP/DOWN** om de normale DMX- of Wireless DMX-stand te selecteren.
- 10) Druk op de knop **SET** om uw keuze te bevestigen.

## 2. Handmatig

In dit menu kunt u de statische kleuren afzonderlijk instellen.

- 01) Druk in het hoofdmenu op de knoppen **UP/DOWN** totdat **Manual** wordt weergegeven op het display.
- 02) Druk op **SET** om het menu te openen. Het display ziet er als volgt uit:

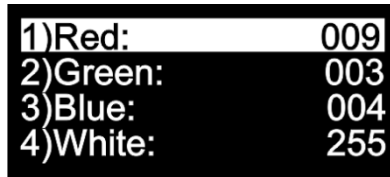

- 03) Druk op de knoppen **UP/DOWN** om te schakelen tussen de statische kleuren Red, Green, Blue en White.
- 04) Nadat u de gewenste kleur hebt geselecteerd, drukt u op de knop **SET** om de kleurintensiteit in te stellen.
- 05) Druk op de knoppen **UP/DOWN** om de intensiteit van de gewenste kleuren in te stellen. Het instelbereik ligt tussen:

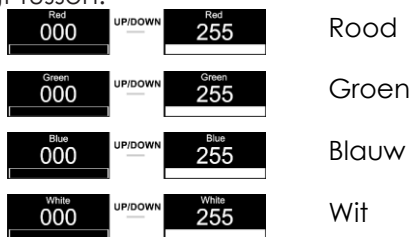

## 3. Automatisch programma

In dit menu kunt u het automatische programma activeren.

- 01) Druk in het hoofdmenu op de knoppen **UP/DOWN** totdat **Auto** wordt weergegeven op het display.
- 02) Druk op **SET** om het menu te openen. Het display ziet er als volgt uit:

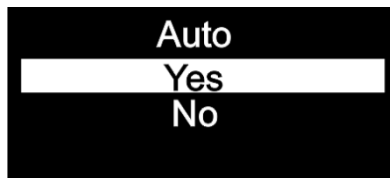



- 03) Druk op de knoppen **UP/DOWN** om tussen **Yes** en **No** te kiezen.
- 04) Als u **Yes** kiest, start de EventSpot het automatische programma onmiddellijk.
- 05) Als u **No** kiest, start de EventSpot het automatische programma niet en gaat het apparaat uit.
- 06) Druk op de knop **SET** om uw keuze te bevestigen.

## 4. Ingebouwde programma's

In dit menu kunt u de ingebouwde programma's instellen.

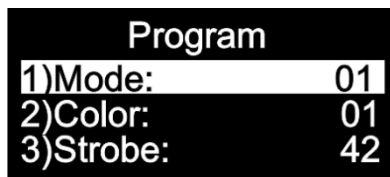
- 01) Druk in het hoofdmenu op de knoppen **UP/DOWN** totdat **Program** wordt weergegeven op het display.
- 02) Druk op **SET** om het menu te openen. Het display ziet er als volgt uit:



- 03) Druk op de knop **SET** om het menu te openen en gebruik de knoppen **UP/DOWN** om tussen de ingebouwde programma's te kiezen. Het instelbereik ligt tussen  **UP/DOWN** .
- 04) Als u  kiest, drukt u op de knoppen **UP/DOWN** om de gewenste kleur te kiezen of de stroboscoopfrequentie in te stellen.

- 05) Als u de kleur  kiest, Drukt u op de knop **SET** om het submenu te openen.
- 06) Druk op de knoppen **UP/DOWN** om een van de 33 kleurvoorinstellingen te kiezen
-  **UP/DOWN** 
- 07) Als u de stroboscoopfrequentie  kiest, drukt u op de knop **SET** om het submenu te openen.
- 08) Druk op de knoppen **UP/DOWN** om de gewenste stroboscoopfrequentie in te stellen. Het instelbereik ligt tussen  **UP/DOWN** , van OFF tot hoge stroboscoopfrequentie.
- 09) Als u  **UP/DOWN**  kiest, druk dan op de knoppen **UP/DOWN** om de programmasnelheid en stroboscoopfrequentie in te stellen.
- 10) Als u de programmasnelheid  kiest, drukt u op de knop **SET** om het submenu te openen.
- 11) Druk op de knoppen **UP/DOWN** om de gewenste programmasnelheid in te stellen. Het instelbereik ligt tussen  **UP/DOWN** , van langzaam tot snel.
- 12) Als u de stroboscoopfrequentie  kiest, drukt u op de knop **SET** om het submenu te openen.
- 13) Druk op de knoppen **UP/DOWN** om de gewenste stroboscoopfrequentie in te stellen. Het instelbereik ligt tussen  **UP/DOWN** , van OFF tot hoge stroboscoopfrequentie.

## 5. Master/slave

In dit menu kunt u het apparaat als slave instellen.

- 01) Druk in het hoofdmenu op de knoppen **UP/DOWN** totdat **Slave** wordt weergegeven op het display.
- 02) Druk op **SET** om het menu te openen. Het display ziet er als volgt uit:



- 03) Als u **Yes** kiest, wordt het apparaat een slave.
- 04) Alle slaveapparaten volgen de beweging van de master. Indien het apparaat is ingesteld als slave, zal het hetzelfde reageren als zijn master-apparaat.
- 05) Als u **No** kiest, wordt het automatisch geclassificeerd als een masterapparaat.
- 06) Druk op de knop **SET** om uw keuze te bevestigen.

## 6. Instellingen

In dit menu kunt u verschillende instellingen van het apparaat instellen.

- 01) Druk in het hoofdmenu op de knoppen **UP/DOWN** totdat **Settings** wordt weergegeven op het display.
- 02) Druk op **SET** om het menu te openen. Het display ziet er als volgt uit:

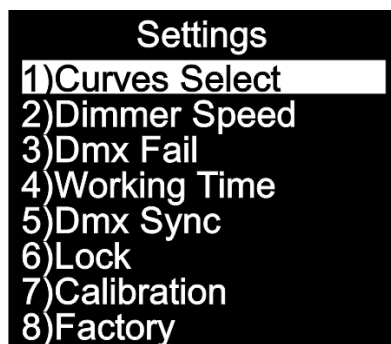

- 03) Druk op de knoppen **UP/DOWN** om door de volgende menu's te navigeren: Curves Select, Dimmer Speed, DMX Fail, Working Time, DMX Sync, Lock, Calibration en Factory.

## 6.1. Curves Select (Curveselectie)

Met dit menu kunt u een dimcurve voor het apparaat kiezen.

- 01) Druk op de knoppen **UP/DOWN** totdat **Curves Select** wordt weergegeven op het display.
- 02) Druk op **SET** om het menu te openen. Het display ziet er als volgt uit:

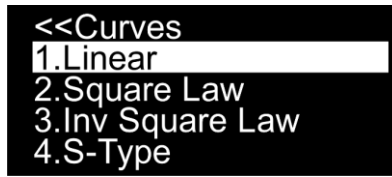

- 03) Druk op de knoppen **UP/DOWN** om de gewenste dimcurve te kiezen uit de vier beschikbare opties:

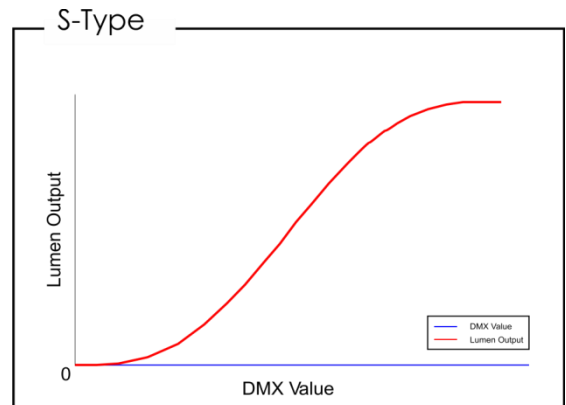
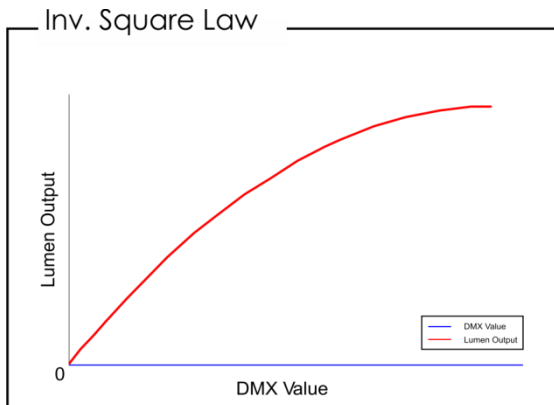
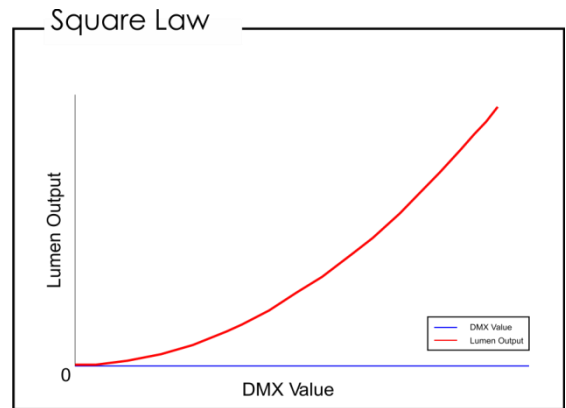
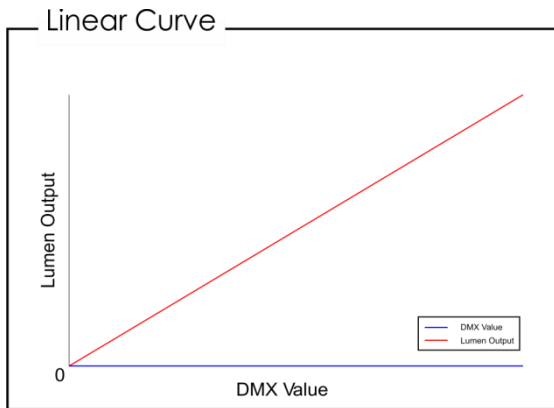

- 04) Druk op de knop **SET** om uw keuze te bevestigen.

## 6.2. Dimmer Speed (Dimmersnelheid)

In dit menu kunt u de dimsnelheid van het apparaat kiezen.

- 01) Druk op de knoppen **UP/DOWN** totdat **Dimmer Speed** wordt weergegeven op het display.
- 02) Druk op **SET** om het menu te openen. Het display ziet er als volgt uit:



- 03) Gebruik de knoppen **UP/DOWN** om te kiezen tussen **Fast** (Snel) en **Smooth** (gelijkmatig).
- 04) Druk op de knop **SET** om uw keuze te bevestigen.

### 6.3. DMX Fail (DMX-uitval)

Met dit menu bepaalt u het gedrag van het apparaat in het geval dat het DMX-signaal wegvalt.

- 01) Druk op de knoppen **UP/DOWN** totdat **Dmx Fail** wordt weergegeven op het display.
- 02) Druk op **SET** om het menu te openen. Het display ziet er als volgt uit:

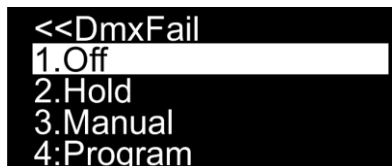





- 03) Gebruik de knoppen **UP/DOWN** om te kiezen uit de vier opties.
- 04) Als u **Off** kiest, gaat het apparaat uit als het DMX-signaal wegvalt.
- 05) Als u **Hold** kiest, blijft het apparaat werken op basis van het laatste ontvangen DMX-signaal voordat het wegviel. Dit voorkomt onderbrekingen.
- 06) Als u **Manual** kiest, gaat het apparaat terug naar de laatste instelling in de handmatige stand vóór de DMX-signaalfout.
- 07) Als u **Program** kiest, gaat het apparaat terug naar de laatste instelling in de programmastand vóór de DMX-signaalfout.
- 08) Druk op de knop **SET** om uw keuze te bevestigen.

### 6.4. Working Time (Bedrijfstijd)

In dit menu kunt u de bedrijfstijd van de accu verhogen.

- 01) Druk op de knoppen **UP/DOWN** totdat **Working Time** wordt weergegeven op het display.
- 02) Druk op **SET** om het menu te openen. Het display ziet er als volgt uit:

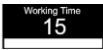

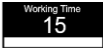
- 03) Druk op de knoppen **UP/DOWN** om te kiezen uit  en  en .
- 04) Als u  kiest, heeft de EventSpot 1600 Q4 maximale output. Dit is de normale stand.
- 05) Als u  **UP/DOWN**  kiest, kunt u de bedrijfstijd instellen tussen 1-15. De output neemt af maar de bedrijfstijd wordt verhoogd naar maximaal 15 uur.
- 06) Druk op de knop **SET** om uw keuze te bevestigen.

### 6.5. DMX Sync (DMX-synchronisatie)

Met dit menu kunt u de DMX-synchronisatie van het apparaat instellen.

- 01) Druk op de knoppen **UP en DOWN** totdat **Dmx Sync** wordt weergegeven op het display.
- 02) Druk op **SET** om het menu te openen. Het display ziet er als volgt uit:

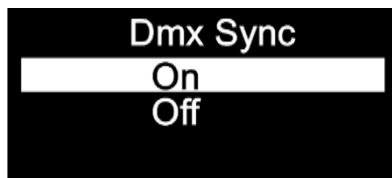

- 03) Druk op de knoppen **UP en DOWN** om **On** of **Off** te selecteren.
- 04) De optie Sync is een hulpmiddel waarmee meerdere fixtures gesynchroniseerd blijven in de master-slavestand.
- 05) Als u **On** kiest, wordt de synchronisatiefunctie geactiveerd (aanbevolen).
- 06) Als u **Off** kiest, wordt de synchronisatiefunctie gedeactiveerd.
- 07) Druk op de knop **SET** om uw keuze te bevestigen.



### 6.6. Lock (Vergrendeling)

Met dit menu kunt u selecteren of de veiligheidsvergrendeling wel of niet actief is.

- 01) Druk op de knoppen **UP en DOWN** totdat **Lock** wordt weergegeven op het display.
- 02) Druk op **SET** om het menu te openen. Het display ziet er als volgt uit:

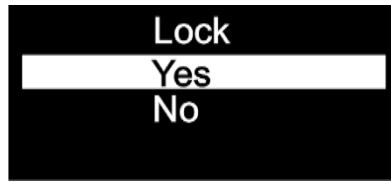

- 03) Druk op de knoppen **UP en DOWN** om **Yes** of **No** te selecteren.
- 04) Als u **Yes** hebt gekozen en dit met de knop **SET** bevestigt, wordt het apparaat vergrendeld. U moet het wachtwoord invoeren om het hoofdmenu te openen. U moet het wachtwoord invoeren om het hoofdmenu te openen.
- 05) Als u **No** kiest, wordt het hoofdmenu niet vergrendeld.
- 06) Druk op de knop **SET** om uw keuze te bevestigen.

### 6.7. Calibration (Kalibratie)

In dit menu kunt u de witte kleurkalibratie instellen.

- 01) Druk op de knoppen **UP/DOWN** totdat **Calibration** wordt weergegeven op het display.
- 02) Druk op **SET** om het menu te openen. Het display ziet er als volgt uit:

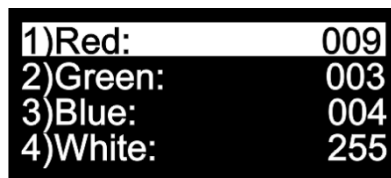

- 03) Druk op de knoppen **UP/DOWN** om te schakelen tussen de statische kleuren Red, Green, Blue en White.
- 04) Nadat u de gewenste kleur hebt geselecteerd, drukt u op de knop **SET** om de kleurintensiteit in te stellen.
- 05) Druk op de knoppen **UP/DOWN** om de intensiteit van de gewenste kleuren in te stellen. Het instelbereik ligt tussen:

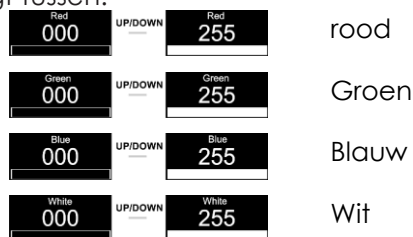

### 6.8. Factory (Fabrieksinstellingen)

In dit menu kunt u de standaardinstellingen herstellen.

- 01) Druk op de knoppen **UP/DOWN** totdat **Factory** wordt weergegeven op het display.
- 02) Druk op **SET** om het menu te openen. Het display ziet er als volgt uit:

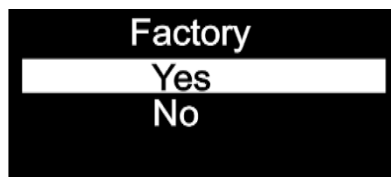

- 03) Druk op de knoppen **UP en DOWN** om **Yes** of **No** te selecteren.
- 04) Als u **Yes** hebt gekozen en dit met de knop **SET** bevestigt, wordt het apparaat gereset naar de standaardinstellingen.
- 05) Als u **No** kiest, gebruikt het apparaat de huidige instellingen.

### 7. Information (Informatie)

In dit menu kunt u informatie over het apparaat zien.

01) Druk in het hoofdmenu op de knoppen **UP/DOWN** totdat **Information** wordt weergegeven op het display.

02) Druk op **SET** om het menu te openen. Het display ziet er als volgt uit:

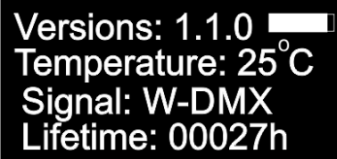

Versions: 1.1.0   
Temperature: 25°C  
Signal: W-DMX  
Lifetime: 00027h

03) U kunt de huidige softwareversie, de temperatuur, het type DMX-sigitaal en de levensduur bekijken.

Optionele afstandsbediening

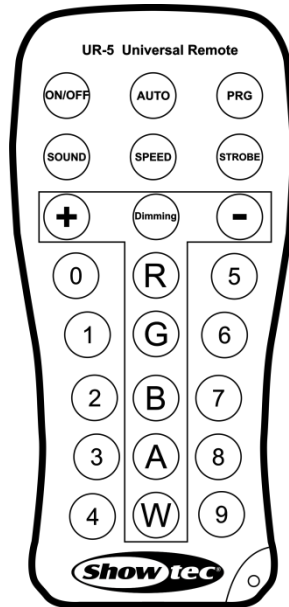















Knop	Functie	Beschrijving
ON/OFF	Aan/uit	Schakel het apparaat AAN of UIT
AUTO	Automatisch	Het automatische programma activeren
PRG	Programma	De ingebouwde programma's activeren
SOUND	Geen functie	
SPEED	Snelheid	De programmasnelheid activeren
STROBE	Stroboscoop	De stroboscoopfrequentie activeren
Dimming	Dimmen	Handmatige kleuren activeren
+	Plus	Plus
-	Min	Min
R	Rood	De kleur rood activeren
G	Groen	De kleur groen activeren
B	Blauw	De kleur blauw activeren
A	Geen functie	
W	Wit	De kleur wit activeren
0	Groen	De kleur groen activeren
1	Paars	De kleur paars activeren
2	Paarsachtig rood	De kleur paarsachtig rood activeren

3	Oranje	De kleur oranje activeren
4	Wit	De kleur wit activeren
5	Helder roze	De kleur helder roze activeren
6	Lichtgroen	De kleur lichtgroen activeren
7	Waterblauw	De kleur waterblauw activeren
8	Geel	De kleur geel activeren
9	Warmwit	De kleur warmwit activeren

## Automatische programma

- 01) Druk op de knop  om de automatische programma's te activeren.
- 02) De EventSpot 1600 Q4 begint automatisch met de ingebouwde programma's.

## Ingebouwde programma's

- 01) Druk op de knop  om de ingebouwde programmastand te activeren.
- 02) Gebruik de knoppen  en  om te kiezen uit programma 01-16.
- 03) Als u programma 01 kiest, kunt u de gewenste kleurvoorinstelling instellen met de knoppen  - .
- 04) Druk op de knop  om de stroboscoopfrequentie van de kleurvoorinstellingen in te stellen.
- 05) Druk op de knoppen  en  om de stroboscoopfrequentie te verhogen of verlagen. Het instelbereik ligt tussen 0-15Hz, van UIT tot een hoge stroboscoopfrequentie.
- 06) Als u programma 02-16 kiest, kunt u de programmasnelheid en stroboscoopfrequentie instellen.
- 07) Druk op de knop  om de programmasnelheid in te stellen.
- 08) Druk op de knoppen  en  om de programmasnelheid te verhogen of verlagen. Het instelbereik ligt tussen 01-100, van langzaam tot snel.
- 09) Druk op de knop  om de stroboscoopfrequentie in te stellen.
- 10) Druk op de knoppen  en  om de stroboscoopfrequentie te verhogen of verlagen. Het instelbereik ligt tussen 0-15Hz, van UIT tot een hoge stroboscoopfrequentie.

## Handmatige stand

- 01) Druk op de knop  om de handmatige stand te activeren.
- 02) Druk op de knop , ,  of  om een van de RGBW-kleuren te kiezen.
- 03) Druk op de knoppen  en  om de intensiteit van de afzonderlijke kleuren in te stellen tussen 0-255.
- 04) In deze stand kunt u de gewenste kleur maken.

**DMX-kanalen****4 kanalen****Kanaal 1 – Intensiteit dimmer rood**

0-255 Geleidelijke afstemming rood van 0-100%

**Kanaal 2 – Intensiteit dimmer groen**

0-255 Geleidelijke afstemming groen van 0-100%

**Kanaal 3 – Intensiteit dimmer blauw**

0-255 Geleidelijke afstemming blauw van 0-100%

**Kanaal 4 – Intensiteit dimmer wit**

0-255 Geleidelijke aanpassing wit van 0-100%

**6 kanalen****Kanaal 1 – Intensiteit masterdimmer**

0-255 Geleidelijke afstemming van donker tot licht 0-100%

**Kanaal 2 - Stroboscoop (kanaal 1 en 3, 4, 5 of 6 moet zijn ingesteld op een waarde tussen 1-255 ⚠)**

0-10 Gesloten

11-128 Willekeurige stroboscoop, van langzaam tot snel

129-255 Flitsfrequentie stroboscoop, van lage tot hoge frequentie (0-15 Hz)

**Kanaal 3 - Intensiteit dimmer rood (kanaal 1 moet zijn ingesteld op een waarde tussen 1-255 ⚠)**

0-255 Geleidelijke afstemming rood van 0-100%

**Kanaal 4 – Intensiteit dimmer groen (kanaal 1 moet zijn ingesteld op een waarde tussen 1-255 ⚠)**

0-255 Geleidelijke afstemming groen van 0-100%

**Kanaal 5 – Intensiteit dimmer blauw (kanaal 1 moet zijn ingesteld op een waarde tussen 1-255 ⚠)**

0-255 Geleidelijke afstemming blauw van 0-100%

**Kanaal 6 – Intensiteit dimmer wit (kanaal 1 moet zijn ingesteld op een waarde tussen 1-255 ⚠)**

0-255 Geleidelijke aanpassing wit van 0-100%

**10 kanalen****Kanaal 1 – Intensiteit masterdimmer**

0-255 Geleidelijke afstemming van donker tot licht 0-100%

**Kanaal 2 - Stroboscoop****(kanaal 1 en 3, 4, 7, 8, 9 of 10 moet zijn ingesteld op een waarde tussen 1-255 ⚠)**

0-10 Gesloten

11-128 Willekeurige stroboscoop, van langzaam tot snel

129-255 Flitsfrequentie stroboscoop, van lage tot hoge frequentie (0-15 Hz)

**Kanaal 3 – Kleurvoorinstellingen (kanaal 1 moet zijn ingesteld op een waarde tussen 1-255 )**

0-7	Geen functie
8-13	Kleur 1 (R255, G000, B000, W000)
14-20	Kleur 2 (R255, G000, B000, W100)
21-27	Kleur 3 (R255, G000, B000, W200)
28-34	Kleur 4 (R255, G050, B000, W000)
35-41	Kleur 5 (R255, G150, B000, W000)
42-48	Kleur 6 (R255, G255, B000, W000)
49-55	Kleur 7 (R255, G255, B000, W075)
56-62	Kleur 8 (R255, G255, B000, W255)
63-69	Kleur 9 (R000, G255, B000, W150)
70-76	Kleur 10 (R000, G255, B000, W050)
77-83	Kleur 11 (R000, G255, B000, W000)
84-90	Kleur 12 (R000, G255, B050, W000)
91-97	Kleur 13 (R000, G255, B150, W000)
98-104	Kleur 14 (R000, G255, B255, W000)
105-111	Kleur 15 (R000, G255, B255, W075)
112-118	Kleur 16 (R000, G255, B255, W150)
119-125	Kleur 17 (R000, G100, B255, W255)
126-132	Kleur 18 (R000, G000, B255, W100)
133-139	Kleur 19 (R000, G000, B255, W050)
140-146	Kleur 20 (R000, G000, B255, W000)
147-153	Kleur 21 (R075, G000, B255, W000)
154-160	Kleur 22 (R160, G000, B255, W000)
161-167	Kleur 23 (R255, G000, B255, W000)
168-174	Kleur 24 (R255, G000, B175, W000)
175-181	Kleur 25 (R255, G000, B100, W000)
182-188	Kleur 26 (R255, G000, B100, W050)
189-195	Kleur 27 (R255, G000, B025, W050)
196-202	Kleur 28 (R255, G000, B025, W025)
203-209	Kleur 29 (R255, G000, B025, W000)
210-216	Kleur 30 (R000, G000, B000, W255)
217-223	Kleur 31 (R075, G075, B000, W255)
224-230	Kleur 32 (R000, G000, B100, W255)
231-255	Kleur 33 (R255, G255, B255, W255)

**Kanaal 4 – Ingebouwde programma's (kanaal 1 moet zijn ingesteld op een waarde tussen 1-255 )**

0-15	Geen functie
16-31	Wissel 1
32-47	Wissel 2
48-63	Wissel 3
64-79	Wissel 4
80-95	Wissel 5
96-111	Wissel 6
112-127	Wissel 7
128-143	Wissel 8
144-159	Fade 1
160-175	Fade 2
176-191	Fade 3
192-207	Fade 4
208-223	Fade 5
224-239	Fade 6
240-255	Fade 7

**Kanaal 5 – Snelheid ingebouwde programma's****(kanaal 4 moet zijn ingesteld op een waarde tussen 16-255 )**

0-255 Snelheidsinstelling, van snel tot langzaam

**Kanaal 6 – Besturingsfuncties (wacht ten minste 2 seconden voordat de functie wordt geactiveerd)**

0-15 Geen functie

16-45 Dimmer snel

46-75 Dimmer langzaam

76-105 Linear curve

106-135 Square curve

136-165 Inv. Square curve

166-195 S-curve

**Kanaal 7 – Intensiteit dimmer rood (kanaal 1 moet zijn ingesteld op een waarde tussen 1-255 )**

0-255 Geleidelijke afstemming rood van 0-100%

**Kanaal 8 – Intensiteit dimmer groen (kanaal 1 moet zijn ingesteld op een waarde tussen 1-255 )**

0-255 Geleidelijke afstemming groen van 0-100%

**Kanaal 9 – Intensiteit dimmer blauw (kanaal 1 moet zijn ingesteld op een waarde tussen 1-255 )**

0-255 Geleidelijke afstemming blauw van 0-100%

**Kanaal 10 – Intensiteit dimmer wit (kanaal 1 moet zijn ingesteld op een waarde tussen 1-255 )**

0-255 Geleidelijke aanpassing wit van 0-100%

## Onderhoud

De gebruiker moet ervoor zorgen dat veiligheidsgerelateerde en machinetechnische installaties aan het einde van elk jaar worden geïnspecteerd door een expert door middel van een acceptatietest. De gebruiker moet ervoor zorgen dat veiligheidsgerelateerde en machinetechnische installaties jaarlijks worden geïnspecteerd door een gekwalificeerd persoon.

Tijdens de inspectie moeten de volgende punten aandacht krijgen:

- 01) Alle schroeven die gebruikt worden voor de installatie van (delen van) het apparaat moeten stevig worden aangedraaid en mogen geen corrosie vertonen.
- 02) De behuizing, bevestigingspunten en installatiepunten mogen niet zijn vervormd.
- 03) Mechanisch bewegende delen zoals assen, ogen en andere mogen geen sporen van slijtage vertonen.
- 04) De elektrische voedingskabels mogen geen beschadigingen of materiaalmoetheid vertonen.

De EventSpot 1600 Q4 is vrijwel onderhoudsvrij. U moet het apparaat echter wel schoon houden. De lichtopbrengst van het apparaat kan anders sterk verminderen. Trek de stekker uit het stopcontact en veeg de behuizing vervolgens af met een vochtige doek. Het apparaat mag niet worden ondergedompeld. Veeg de lens schoon met glasreiniger en een zachte doek. Gebruik geen alcohol of oplosmiddelen.

De voorste lens dient wekelijks gereinigd te worden, daar rook en vloeistof een aanslag kunnen vormen en de lichtopbrengst sterk kunnen verlagen.

Houd de aansluitingen schoon. Trek de stekker uit het stopcontact en veeg de DMX- en audio-aansluitingen schoon met een vochtige doek. Zorg dat de aansluitingen volledig droog zijn voordat u apparatuur aansluit op andere apparaten of aan het lichtnet.

## Problemen oplossen

---

### Geen licht

Deze gids is bedoeld voor het oplossen van eenvoudige problemen.

Als een probleem optreedt, moet u de onderstaande stappen in de aangegeven volgorde uitvoeren tot een oplossing is gevonden. Als het apparaat weer goed werkt, hoeft u de volgende stappen niet uit te voeren.

Als het apparaat niet goed werkt, moet de reparatie door een technicus uitgevoerd worden.

Zoek de fout in drie mogelijke probleemgebieden: de accu, de leds of de interne zekering.

- 01) Batterij. Controleer of de batterij volledig is opgeladen.
- 02) De leds. Retourneer de EventSpot 1600 Q4 naar uw Showtec-dealer.
- 03) De interne zekering. Retourneer de EventSpot 1600 Q4 naar uw Showtec-dealer.
- 04) Zet het apparaat weer aan als al het bovenstaande in orde lijkt.
- 05) Als u niet kunt bepalen waar de oorzaak van het probleem zit, moet u de EventSpot 1600 Q4 niet openen. Dit kan het apparaat beschadigen en de garantie zal hierdoor vervallen.
- 06) Retourneer het apparaat naar uw Showtec-dealer.

### Geen respons op DMX

Respons: Zoek de fout in de DMX-kabel of -aansluitingen, een defect in de controller of een storing in de DMX-kaart van het apparaat.

- 01) Controleer de DMX-instelling. Zorg ervoor dat de DMX-adressen in orde zijn.
- 02) Controleer de DMX-kabel: haal de stekker van het apparaat uit het stopcontact, vervang de DMX-kabel en steek de stekker vervolgens weer in het stopcontact. Probeer uw DMX-besturing opnieuw.
- 03) Bepaal of de fout in de controller of het lichteffectapparaat zit. Werkt de controller goed met andere DMX-producten? Zo niet, dan verstuurt u de controller voor reparatie. Indien dit wel het geval is, neemt u de DMX-kabel en het apparaat mee naar een gekwalificeerde technicus.



<b>Probleem</b>	<b>Mogelijke oorzaken</b>	<b>Oplossing</b>
Een of meerdere fixtures werken helemaal niet	De fixture staat niet onder spanning	<ul style="list-style-type: none"> <li>Controleer of de voeding ingeschakeld is en de kabels zijn aangesloten.</li> </ul>
	Een interne zekering is doorgebrand	<ul style="list-style-type: none"> <li>Retourneer het apparaat naar uw Showtec-dealer.</li> </ul>
De fixtures kunnen worden gereset, maar reageren slecht of helemaal niet op de controller	De controller is niet aangesloten.	<ul style="list-style-type: none"> <li>Sluit de controller aan</li> </ul>
	De 3-polige XLR Out van de controller komt niet overeen met de XLR Out van de eerste fixture aan de koppeling (d.w.z. het signaal is omgekeerd)	<ul style="list-style-type: none"> <li>Sluit een fase-omkeerkabel aan op de controller en de eerste fixture op de link</li> </ul>
De fixtures kunnen gereset worden, maar enkele reageren slecht of helemaal niet op de controller	Veel interferentie in het signaal	<ul style="list-style-type: none"> <li>Controleer de kwaliteit van het signaal. Als deze veel lager is dan 100 procent, kan het probleem zitten in een slechte datalink-aansluiting, gebroken kabels of kabels van slechte kwaliteit, een ontbrekende eindplug of een defecte fixture die stoort op de lijn</li> </ul>
	Slechte datalinkaansluiting	<ul style="list-style-type: none"> <li>Controleer de aansluitingen en de kabels. Corrigeer de slechte aansluitingen. Repareer of vervang beschadigde kabels</li> </ul>
	De datalink heeft geen 120Ohm-eindplug	<ul style="list-style-type: none"> <li>Plaats een eindplug in de uitgang van het laatste toestel op de lijn</li> </ul>
	Onjuiste adrestoewijzing van de fixtures	<ul style="list-style-type: none"> <li>Controleer de adrestoewijzing</li> </ul>
	Eén van de fixtures is defect en stoort de datatransmissie op de link	<ul style="list-style-type: none"> <li>Omzeil één fixture per keer totdat de normale werking is hersteld: ontkoppel beide aansluitingen en steek de stekkers in elkaar</li> <li>Laat de defecte fixture nakijken door een gekwalificeerde technicus</li> </ul>
	De 3-polige XLR Out op de fixtures komt niet overeen (pennen 2 en 3 omgedraaid).	<ul style="list-style-type: none"> <li>Sluit een fase-omkeerkabel aan tussen de fixtures of wissel pennen 2 en 3 in de fixture die niet goed werkt</li> </ul>
Geen licht of leds vallen met tussenpozen uit	De fixture is te heet	<ul style="list-style-type: none"> <li>Laat de fixture afkoelen</li> <li>Maak de ventilator schoon</li> <li>Zorg dat de ventilatieopeningen in het besturingspaneel en de voorste lens niet geblokkeerd worden</li> <li>Zet de airconditioning kouder</li> </ul>
	Leds beschadigd	<ul style="list-style-type: none"> <li>Ontkoppel de fixture en retourneer deze naar uw dealer</li> </ul>
	De instellingen voor de voeding komen niet overeen met de plaatselijke netspanning en -frequentie	<ul style="list-style-type: none"> <li>Ontkoppel de fixture. Controleer de instellingen en corrigeer mogelijke fouten</li> </ul>

## Productspecificaties

Model:	Showtec EventSpot 1600 Q4
Ingangsspanning:	AC 100-240 V, 50/60 Hz
Stroomaandrijving:	650 mA
Refresh rate:	12 kHz
Accucapaciteit:	15,6 Ah
Gebruiksduur bij RGBW volledig aan:	8 uur
Bedrijfstemperatuur:	-20° tot +40°
Batterijtype:	lithium-ion
Oplaadtijd:	6 uur
Spanning:	18,5 V
Reserveaccu:	op aanvraag
Beschermingsgraad:	IP54
Afmetingen:	180 x 180 x 280 mm (LxBxH)
Gewicht:	5,0 kg
<b>Gebruik en programmeren:</b>	
Signaalpen OUT:	pen 1 (aarde), pen 2 (-), pen 3 (+)
DMX-stand:	4, 6 of 10 kanalen
Signaalingang:	3-polige DMX IN
Signaaluitgang:	3-polige DMX OUT
<b>Elektromechanische effecten:</b>	
Aantal leds:	4 RGBW-leds van 12 W
Kleurmenging:	RGBW
Stralingshoek:	10°
Lichtstroom:	1580
Lux op 2m:	15000
Dimmer:	0-100%
Stroboscoop:	0-15 Hz
Behuizing:	zwart aluminium en ijzer
DMX-besturing:	DMX512 via Wireless/ DMX512
On-board:	OLED-display voor gemakkelijke instelling
Aansturing:	ingebouwde programma's, automatisch, handmatig, master/slave, DMX, W-DMX
Aansluitingen:	eigen 3-polige XLR IN/OUT IP54
Koeling:	aluminium heatsink
Max. temperatuur omgeving $t_a$ :	40°C
Max. temperatuur behuizing $t_b$ :	80°C
<b>Minimumafstand:</b>	
Minimale afstand tot brandbare voorwerpen:	0,5 m
Minimale afstand tot projectievlak:	1 m

Ontwerp en productspecificaties kunnen zonder voorafgaande berichtgeving gewijzigd worden.



Website: [www.Showtec.info](http://www.Showtec.info)  
E-mail: [service@highlite.com](mailto:service@highlite.com)

## Afmetingen

---

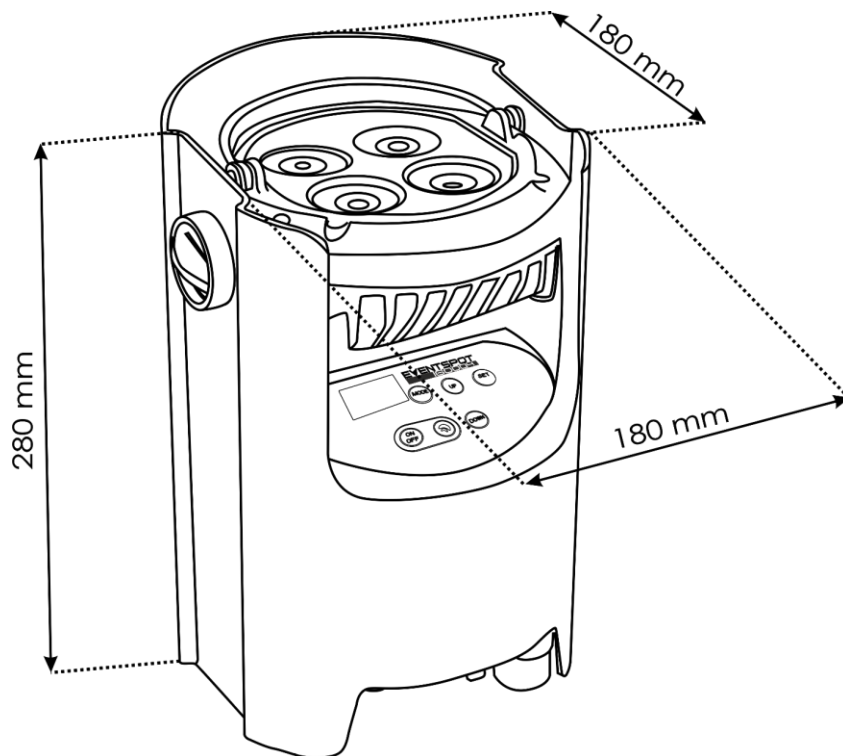





©2018 Showtec