

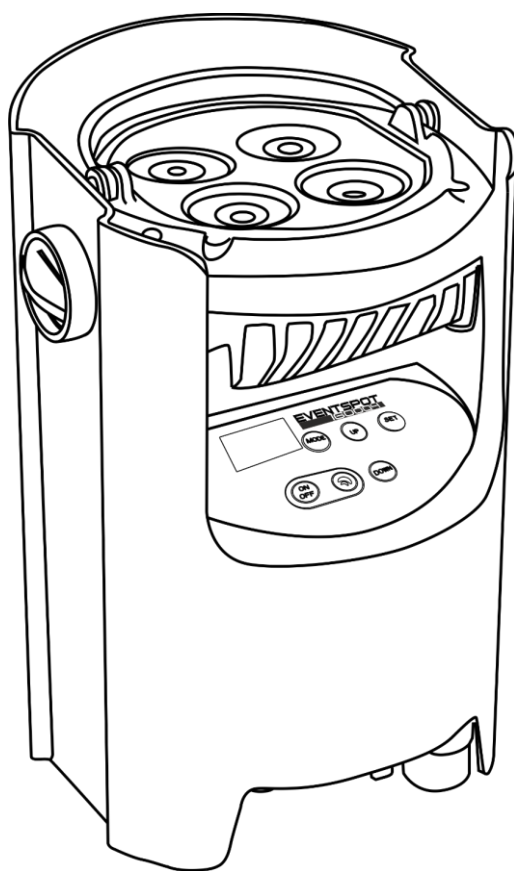

**MANUALE**



**ITALIANO**

**EventSpot 1600 Q4 V1**

**Codice di ordine: 44050**

## Sommario

<b>Avvertenza</b> .....	3
Istruzioni di sicurezza .....	3
Specifiche di funzionamento .....	5
Installazione.....	5
Collegamento alla corrente.....	6
Procedura di reso .....	7
Reclami.....	7
<b>Descrizione del dispositivo</b> .....	8
Accessori opzionali .....	8
Panoramica .....	9
Parte inferiore .....	9
Lato posteriore .....	10
<b>Installazione</b> .....	10
<b>Configurazione e funzionamento</b> .....	10
Caricamento della batteria integrata .....	10
Modalità di controllo.....	11
Un'unità EventSpot (Manuale).....	11
Un'unità EventSpot (Programma automatico) .....	11
Un'unità EventSpot (Programmi integrati) .....	11
Più unità EventSpot (Controllo Master/Slave) .....	12
Più unità EventSpot (Controllo DMX) .....	13
Più unità EventSpot (Controllo DMX Wireless) .....	14
Collegare il dispositivo EventSpot 1600 Q4 al trasmettitore di segnale Wireless DMX .....	15
Scollegare dal trasmettitore di segnale Wireless DMX .....	15
Collegamento dei dispositivi .....	16
Cablaggio dati.....	16
Pannello di controllo .....	17
Modalità di controllo DMX .....	17
Assegnazione degli indirizzi DMX .....	17
Panoramica Menu.....	18
Menu principale Opzioni .....	19
1. Indirizzo DMX / Configurazione DMX /Segnale DMX .....	19
2. Manuale .....	20
3. Programma Auto .....	20
4. Programmi integrati .....	21
5. Master/slave .....	21
6. Impostazioni.....	22
6.1. Selezione curve.....	22
6.2. Velocità dimmer.....	23
6.3. Guasto DMX .....	23
6.4. Tempo di funzionamento.....	23
6.5. Sincronizzazione DMX .....	24
6.6. Blocco.....	24
6.7. Calibrazione .....	24
6.8. Fabbrica .....	25
7. Informazioni.....	25
Telecomando opzionale .....	26
Programma Auto .....	27
Programmi integrati.....	27
Modalità manuale.....	27
Canali DMX .....	28
4 Canali.....	28
6 Canali.....	28
10 Canali .....	28

**Manutenzione** .....30

**Guida alla risoluzione dei problemi**.....31

    Assenza di luce.....31

    Nessuna risposta al DMX.....31

**Specifiche tecniche del prodotto** .....33

**Dimensioni** .....34

**Note**.....35

## Avvertenza



**Per la vostra sicurezza vi invitiamo a leggere con attenzione il presente manuale prima di iniziare le operazioni di configurazione!**



### Istruzioni per il disimballaggio

Al momento della ricezione del prodotto, aprire con delicatezza la confezione e verificarne i contenuti al fine di accertarsi che tutte le componenti siano presenti e che siano state ricevute in buone condizioni. Nel caso in cui alcune componenti risultino danneggiate in seguito al trasporto o ancora nel caso in cui la confezione riporti segni di trattamento non corretto invitiamo a comunicarlo immediatamente al rivenditore e a conservare i materiali dell'imballaggio. Mettere da parte lo scatolone e i materiali dell'imballaggio. Nel caso in cui un dispositivo debba essere reso alla fabbrica, è importante che lo stesso venga restituito nella propria confezione e con l'imballaggio originale.

#### La confezione contiene:

- EventSpot 1600 Q4
- Manuale dell'utente

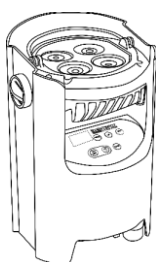

### Durata di vita prevista dei LED

I LED perdono gradualmente di luminosità nel corso del tempo. Il CALORE è il fattore dominante che porta all'accelerazione di questo declino. Data la loro vicinanza, i LED raggiungono temperature di funzionamento più elevate rispetto a condizioni d'uso ideali o singole. Ecco perché quando tutti i LED colorati vengono usati al massimo dell'intensità, la durata di vita dei LED viene significativamente ridotta. Se la priorità sta nell'aumentare la durata di vita, vi invitiamo a cercare di favorire temperature di funzionamento più basse. Ciò potrebbe comprendere nello specifico condizioni climatiche-ambientali oltre che la riduzione dell'intensità complessiva di proiezione.



#### **ATTENZIONE!**

**Tenere questo dispositivo lontano da pioggia e umidità!  
Scollegare il cavo di alimentazione prima di aprire l'alloggiamento!**



### Istruzioni di sicurezza

Ogni persona coinvolta nel processo di installazione, funzionamento e manutenzione del dispositivo deve:

- essere qualificata
- attenersi alle istruzioni del presente manuale



**ATTENZIONE! Prestare attenzione in fase di utilizzo.  
Le tensioni pericolose possono provocare  
pericolose scosse elettriche quando vengono toccati i cavi!**



Prima di avviare la configurazione iniziale, verificare che non vi siano danni causati dal trasporto. Qualora si siano verificati danni in fase di trasporto, rivolgersi al rivenditore e non usare il dispositivo.

Al fine di mantenere condizioni perfette e di garantire un funzionamento sicuro, l'utente dovrà assolutamente attenersi alle istruzioni di sicurezza e agli avvertimenti indicati nel presente manuale.

Ci teniamo a sottolineare che i danni causati dalle modifiche apportate manualmente al dispositivo non sono coperti dalla garanzia.

Questo dispositivo non contiene componenti riutilizzabili dall'utente. Per gli interventi di manutenzione invitiamo a rivolgersi unicamente a personale qualificato.

### **IMPORTANTE:**

Il produttore non accetterà alcuna responsabilità per eventuali danni causati dalla mancata osservanza del presente manuale o da modifiche non autorizzate apportate al dispositivo.

- Non rimuovere mai etichette informative o etichette di avvertenza dall'unità.
- Non usare mai nessun tipo di oggetto per coprire il contatto di terra.
- Non posizionare mai nessun tipo di materiale sopra alla lente.
- Non guardare mai direttamente la sorgente luminosa.
- Non lasciare mai i cavi allentati.
- Non inserire oggetti nelle prese di ventilazione.
- Non collegare questo dispositivo a un pacco dimmer.
- Non accendere e spegnere il dispositivo in rapida sequenza; ciò potrebbe ridurne la durata di vita.
- Mentre il dispositivo è in funzione, non toccare l'alloggiamento a mani nude. Lasciar raffreddare il dispositivo per almeno 5 minuti prima di spostarlo.
- Non scuotere il dispositivo. Evitare di esercitare una pressione elevata in fase di installazione o utilizzo del dispositivo.
- Servirsi del faro unicamente dopo aver verificato che l'alloggiamento sia saldamente chiuso e che tutte le viti siano serrate correttamente.
- Usare il dispositivo solo dopo aver acquisito familiarità con le sue funzioni.
- Evitare le fiamme e non posizionare il dispositivo vicino a liquidi o gas infiammabili.
- Tenere sempre chiuso l'alloggiamento in fase di funzionamento.
- Lasciare sempre uno spazio libero di almeno 50 cm intorno all'unità al fine di garantirne la corretta ventilazione.
- Verificare che il dispositivo non sia esposto a calore estremo, umidità o polvere.
- Verificare che la tensione disponibile non sia superiore a quella indicata sul pannello posteriore.
- Qualora la lente sia palesemente danneggiata, dovrà essere sostituita al fine di evitare il degrado delle funzioni, a causa di crepe o graffi in profondità.
- Nel caso in cui il dispositivo cada o venga urtato, scollegare immediatamente l'alimentazione. Rivolgersi a un tecnico qualificato per richiedere un'ispezione di sicurezza prima di continuare a usare il dispositivo.
- Nel caso in cui il dispositivo sia stato esposto a grandi fluttuazioni di temperatura (ad esempio dopo il trasporto), attendere prima di accenderlo. L'aumento dell'acqua di condensa potrebbe danneggiare il dispositivo. Lasciare spento il dispositivo fino a che non raggiunge la temperatura ambiente.
- Nel caso in cui il dispositivo Showtec non funzioni correttamente, smettere immediatamente di usarlo. Imballare l'unità in modo sicuro (di preferenza con l'imballaggio originale), e farla pervenire al proprio rivenditore Showtec per un intervento di assistenza.
- Il dispositivo va usato unicamente da persone adulte. Il dispositivo deve essere installato fuori dalla portata dei bambini. Non lasciare mai l'unità in funzione senza che la stessa sia sorvegliata.
- Non cercare in alcun caso di bypassare l'interruttore termostatico o i fusibili.
- In caso di sostituzione servirsi unicamente di fusibili dello stesso tipo e amperaggio.
- L'utente è responsabile del corretto posizionamento e funzionamento del dispositivo Showtec EventSpot 1600 Q4. Il produttore non accetterà alcuna responsabilità per danni causati da un cattivo uso o da un'installazione scorretta del dispositivo.
- Questo dispositivo rientra nella classe di protezione I. Sarà quindi necessario collegare il conduttore giallo/verde alla terra.
- Le riparazioni, l'assistenza e i collegamenti elettrici sono operazioni che vanno eseguite unicamente da un tecnico qualificato.
- **GARANZIA:** un anno dalla data d'acquisto.
- La **GARANZIA** sulle batterie è di soli 6 mesi dopo la data d'acquisto  
Quando la batteria resta a zero dopo un caricamento completo oppure non funziona o non carica più sarà possibile ordinare una nuova batteria. Il numero del pezzo di ricambio della batteria è su richiesta.



**ATTENZIONE! LESIONI AGLI OCCHI!!!**  
**Evitare di guardare direttamente la sorgente luminosa**  
**(in particolare per le persone affette da epilessia!!!)**



### **Specifiche di funzionamento**

- Questo dispositivo non è stato progettato per un uso permanente. Delle regolari pause di funzionamento contribuiranno a garantire una lunga durata di vita del dispositivo senza difetti.
- La distanza minima fra l'uscita della luce e la superficie illuminata deve essere superiore a 0,5 metri.
- Per eliminare l'usura e migliorare la durata di vita del dispositivo, nei periodi di non utilizzo consigliamo di scollegare completamente dalla sorgente di alimentazione tramite interruttore, oppure di togliere la spina.
- La temperatura ambiente massima  $t_a = 40^{\circ}\text{C}$  non deve mai essere superata.
- L'umidità relativa non deve superare il 50% con una temperatura ambiente di  $40^{\circ}\text{C}$ .
- Nel caso in cui il dispositivo venga usato in altri modi rispetto a quelli descritti nel presente manuale, potrebbe subire danni invalidando così la garanzia.
- Qualsiasi altro uso potrebbe portare a pericoli quali ad esempio cortocircuiti, ustioni, scosse elettriche, incidenti, ecc.

Rischiate di mettere in pericolo la vostra sicurezza e quella di altre persone!

### **Installazione**

*Consultare le linee guida europee e nazionali relativamente all'installazione, fissaggio su traliccio e altre tematiche a livello di sicurezza.*

*Non cercare di installare il prodotto da soli!*

*Rivolgersi sempre a un rivenditore autorizzato per eseguire l'installazione!*

### **Procedura:**

- Nel caso in cui il dispositivo venga appeso al soffitto o a delle travi, sarà necessario fare ricorso a tralicci professionali.
- Servirsi di un morsetto per installare il dispositivo, e la relativa staffa di montaggio, al traliccio.
- Il dispositivo non dovrà mai essere fissato in modo lasco.
- L'installazione dovrà sempre essere messa in stato di sicurezza con gli appositi dispositivi, quali ad esempio reti di sicurezza o cavi di sicurezza.
- In fase di installazione, smontaggio o manutenzione del dispositivo, verificare sempre che l'area sottostante sia bloccata. Evitare che delle persone sostino nell'area interessata.

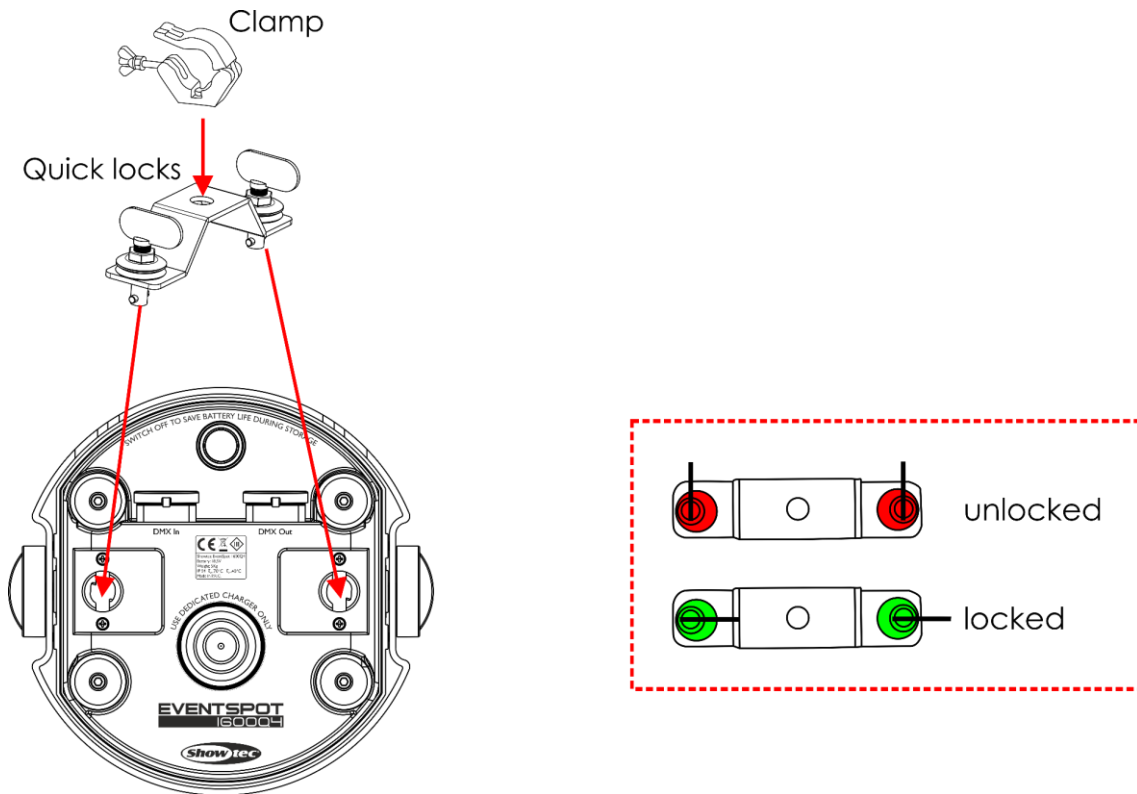

Il dispositivo EventSpot 1600 Q4 può essere posizionato su palchi piani o installato su qualsiasi tipo di americana servendosi di un apposito morsetto.

Un'errata installazione potrebbe provocare gravi danni a persone e oggetti!

**Collegamento alla corrente**

Collegare il dispositivo alla presa di corrente servendosi del cavo di alimentazione. Controllare sempre che il cavo del colore giusto sia collegato nella presa giusta.

Internazionale	Cavo UE	Cavo Regno Unito	Cavo USA	Terminale
L	MARRONE	ROSSO	GIALLO/RAME	FASE
N	BLU	NERO	ARGENTO	NEUTRO
	GIALLO/VERDE	VERDE	VERDE	PROTEZIONE CON MESSA A TERRA

*Verificare che il dispositivo sia sempre correttamente collegato alla terra!*

*Un'errata installazione potrebbe provocare gravi danni a persone e oggetti!*





### **Procedura di reso**



La merce resa deve essere inviata tramite spedizione prepagata nell'imballaggio originale; non verranno emessi ticket di riferimento.

Sulla confezione deve essere chiaramente indicato un Numero RMA (Return Authorization Number, Numero di Autorizzazione Reso). I prodotti resi senza un numero RMA verranno respinti. Highlite non accetterà i beni resi e non si assume alcuna responsabilità. Contattare telefonicamente Highlite al numero 0031-455667723 o inviare un'e-mail all'indirizzo [aftersales@highlite.com](mailto:aftersales@highlite.com) e richiedere un numero RMA prima di rispeditare la merce. Essere pronti a fornire numero di modello, numero di serie e una breve descrizione della causa del reso. Imballare in modo adeguato il dispositivo; eventuali danni derivanti da un imballaggio scadente rientrano fra le responsabilità del cliente. Highlite si riserva il diritto di decidere a propria discrezione se riparare o sostituire il prodotto (i prodotti). A titolo di suggerimento, un buon imballaggio UPS o una doppia confezione sono sempre dei metodi sicuri da usare.

**Nota: Nel caso in cui vi venga attribuito un numero RMA, chiediamo gentilmente di indicare le seguenti informazioni su un foglio di carta da inserire all'interno della confezione:**

- 01) Il suo nome.
- 02) Il suo indirizzo.
- 03) Il suo numero di telefono.
- 04) Una breve descrizione dei sintomi.

### **Reclami**

Il cliente ha l'obbligo di verificare i beni ricevuti alla consegna al fine di notare eventuali articoli mancanti e/o difetti visibili o di eseguire questo controllo appena dopo il nostro annuncio del fatto che la merce è a sua disposizione. I danni verificatisi in fase di trasporto sono una responsabilità dello spedizioniiere; sarà quindi necessario segnalare i danni al trasportatore al momento della ricezione della merce.

È responsabilità del cliente notificare e inviare reclami allo spedizioniiere nel caso in cui un dispositivo sia stato danneggiato in fase di spedizione. I danni legati al trasporto ci dovranno essere segnalati entro un giorno dalla ricezione della merce.

Eventuali spedizioni di resi dovranno essere post-pagate in qualsiasi caso. Le spedizioni di reso dovranno essere accompagnate da una lettera che spiega la motivazione del reso. Le spedizioni di reso non-prepagate verranno rifiutate, eccezion fatta nel caso in cui sussistano indicazioni contrarie per iscritto.

I reclami nei nostri confronti vanno resi noti per iscritto o tramite fax entro 10 giorni lavorativi dalla ricezione della fattura. Dopo questo periodo di tempo i reclami non verranno più gestiti.

Dopo questo momento, i reclami verranno presi in considerazione unicamente nel caso in cui il cliente abbia rispettato tutte le sezioni dell'accordo, a prescindere dall'accordo da cui deriva l'obbligo.



## Descrizione del dispositivo

---

### Caratteristiche

Il dispositivo EventSpot 1600 Q4 è un LED EventSpot wireless prodotto da Showtec.

- Lunga durata di vita della batteria
- Modalità Eco per durata della batteria estesa
- IP-54, per essere usato all'esterno
- Wireless DMX by Wireless Solutions Sweden
- Tensione in ingresso: 100~240V CA, 50/60Hz
- Conservazione della batteria: 15,6Ah
- Sorgente luminosa: 4 LED RGBW da 12W
- Corrente d'attacco: 650mA
- Velocità di refresh: 12KHz
- Flusso luminoso: 1580
- Lux a 2m: 15000
- Tempo di funzionamento a piena potenza: 8 ore con RGBW a piena potenza
- Tempo di caricamento: 6 ore
- Tipo di Batteria: Ioni di litio
- Tensione: 18,5V
- Batteria di ricambio: Su richiesta
- Display OLED per una facile configurazione
- Protocollo di controllo: DMX512 tramite wireless/ DMX512
- Canali DMX: 4, 6 o 10 canali
- Modalità di controllo: Programmi integrati, Auto, Manuale, Master/Slave, DMX, W-DMX
- Angolazione del fascio: 10°
- Dimmer: 0-100%
- Strobo: 0-15Hz
- Alloggiamento: Alluminio nero e ferro
- Classificazione IP: IP54
- Collegamenti: INGRESSO/USCITA dedicato a 3-poli XLR IP54
- Raffreddamento: Dissipatore in alluminio
- Temperatura di funzionamento: -10°C ~40°C
- Dimensioni: 180 x 180 x 280 mm (lunghezza x larghezza x altezza)
- Peso: 5,0 Kg

**Nota:** L'uso di questa unità richiede una conoscenza del sistema DMX.

### Accessori opzionali

[44002](#) – Telecomando a infrarossi universale UR-5 Showtec

[44052](#) – Caricatore per EventSpot 1600 Q4

[44053](#) – Sagomatore per EventSpot 1600 Q4 (40°)

[44054](#) – Sagomatore per EventSpot 1600 Q4 (15° x 60°)

[44055](#) – Sagomatore per EventSpot 1600 Q4 (20°)

[50175](#) – Ricevitore/trasmittitore W-DMX MicroBox F-1 G5

## Panoramica

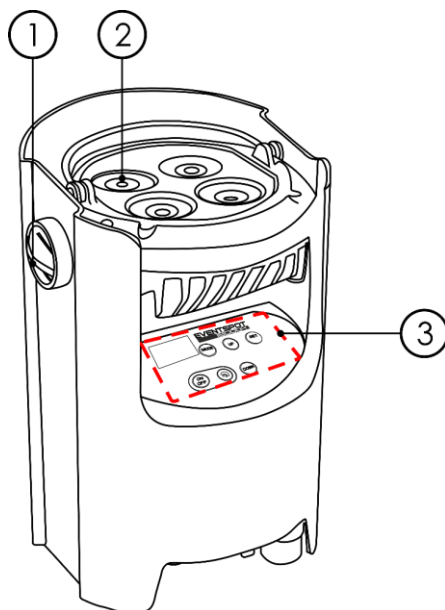

Fig. 01

- 01) Manopola di regolazione
- 02) 4 LED RGBW da 12W
- 03) Display OLED + pulsanti di controllo

## Parte inferiore

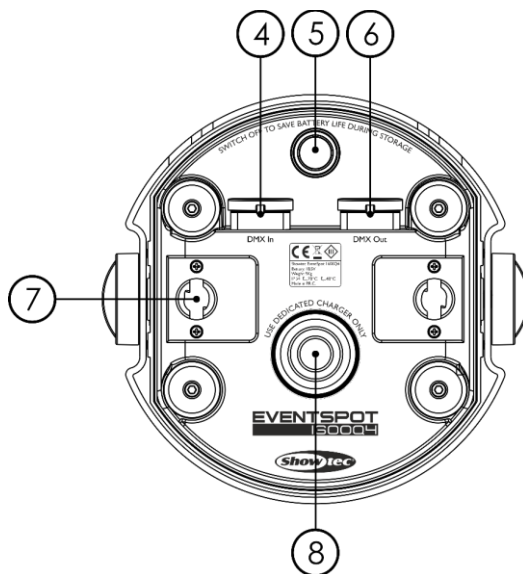
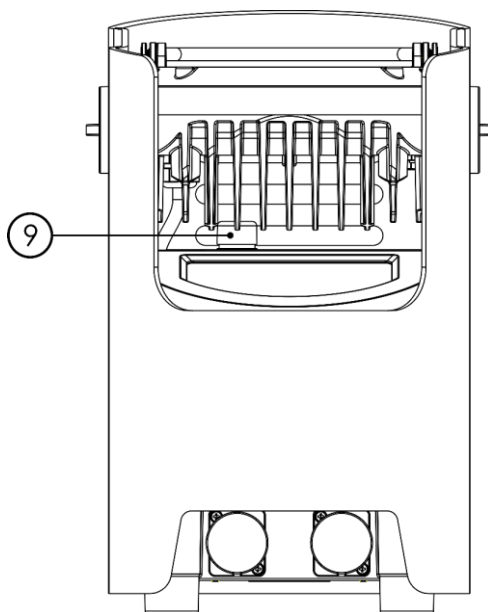

Fig. 02

- 04) INGRESSO connettore di segnale DMX dedicato a 3-poli IP54
- 05) Pulsante di alimentazione principale ON/OFF
- 06) USCITA connettore di segnale DMX dedicato a 3-poli IP54
- 07) Foro di montaggio Quick lock
- 08) Attacco del caricabatterie

**Lato posteriore****Fig. 03**

09) Antenna ricevente DMX Wireless

**Installazione**

Togliere completamente l'imballaggio dal dispositivo EventSpot 1600 Q4. Accertarsi di rimuovere tutta la gomma e l'imbottitura di plastica. Collegare tutti i cavi.

**Non fornire alimentazione prima di aver installato e collegato tutto l'impianto.**

**Scollegare sempre dalla presa di corrente prima delle operazioni di pulizia o di manutenzione.**

**I danni causati dal mancato rispetto di queste indicazioni non sono coperti dalla garanzia.**

**Configurazione e funzionamento**

Prima di collegare l'unità verificare sempre che la sorgente di alimentazione corrisponda alla tensione indicata nelle specifiche tecniche del prodotto. Non cercare di far funzionare un prodotto progettato per 120V con una corrente a 230V o viceversa.

**Caricamento della batteria integrata**

- 01) Per caricare la batteria sarà necessario usare il caricatore **opzionale** 44052 (non fornito in dotazione!).
- 02) Scollegare l'alimentazione.
- 03) Collegare il dispositivo EventSpot al caricatore (fig 04).
- 04) Verificare che l'attacco batteria del dispositivo EventSpot copra la presa del caricatore (fig 04).
- 05) Collegare il caricatore a un cavo di alimentazione da powerCON a Schuko.
- 06) Collegare l'altra estremità del cavo di alimentazione da powerCON a Schuko a una presa di alimentazione elettrica adeguata.
- 07) Caricare le batterie entro 6 ore.
- 08) Le quattro spie LED dal caricatore si illuminano di verde quando il dispositivo EventSpot è completamente carico.

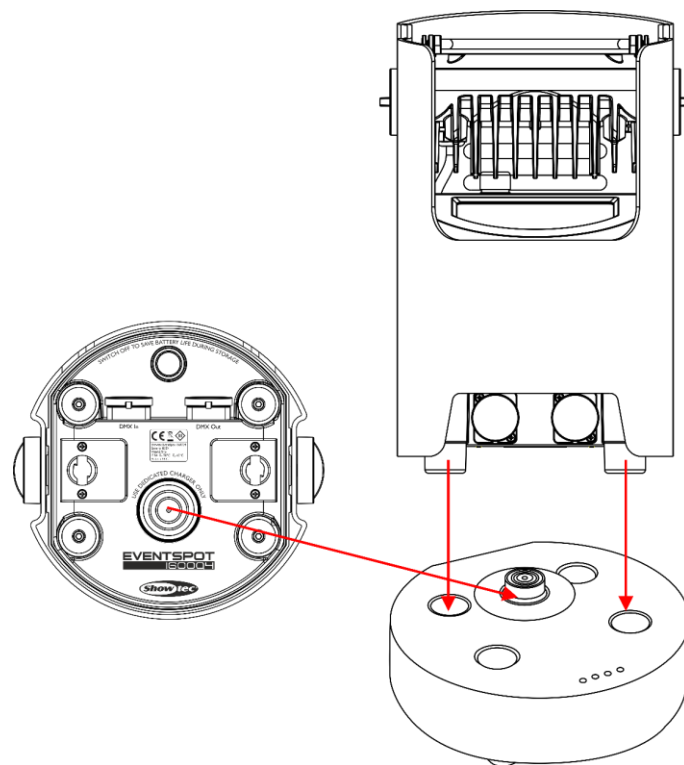
**Fig. 04****Importante!**

- Non caricare per più di 24 ore.
- Ricaricare entro 3 giorni di utilizzo.
- Premere l'interruttore **Main power (05)** fino a portarlo su OFF sul lato inferiore quando il dispositivo viene conservato per più di 7 giorni.
- Conservare in posizione verticale.

**Modalità di controllo**

Ci sono 6 modalità:

- Manuale (indipendente)
- Programma Auto (indipendente)
- Programmi integrati (stand alone)
- Master/Slave
- DMX512
- DMX Wireless (W-DMX)

**Un'unità EventSpot (Manuale)**

Quando il dispositivo EventSpot non è collegato a un cavo DMX e il DMX Wireless viene spento, funziona come un dispositivo indipendente. Rimandiamo a pagina 20 per ulteriori informazioni sulla Modalità manuale.

**Un'unità EventSpot (Programma automatico)**

Quando il dispositivo EventSpot non è collegato a un cavo DMX e il DMX Wireless viene spento, funziona come un dispositivo indipendente. Invitiamo a consultare la pagina 20 per ulteriori informazioni sul programma Auto.

**Un'unità EventSpot (Programmi integrati)**

Quando il dispositivo EventSpot non è collegato a un cavo DMX e il DMX Wireless viene spento, funziona come un dispositivo indipendente. Rimandiamo a pagina 20-21 per ulteriori informazioni sui programmi integrati.

## Più unità EventSpot (Controllo Master/Slave)

01) Servirsi di un cavo XLR a 3 poli per collegare il dispositivo / i dispositivi EventSpot ad altri dispositivi.  
I poli:



1. Terra
2. Segnale (-)
3. Segnale (+)

02) Collegare le unità come indicato nella Fig. 05. Collegare un cavo di segnale DMX dall'uscita "out" del primo dispositivo DMX alla presa "in" della seconda unità. Ripetere questo processo fino a collegare la seconda, la terza e la quarta unità. Sarà possibile usare le stesse funzioni sul dispositivo master secondo quanto descritto alle pagine 20-21 (Manuale, Programma auto o Programmi integrati). Ciò significa che sul dispositivo master sarà possibile impostare la Modalità di funzionamento desiderata e che tutti i dispositivi slave risponderanno esattamente come il dispositivo master.

## Più unità EventSpot (Controllo Master/Slave)

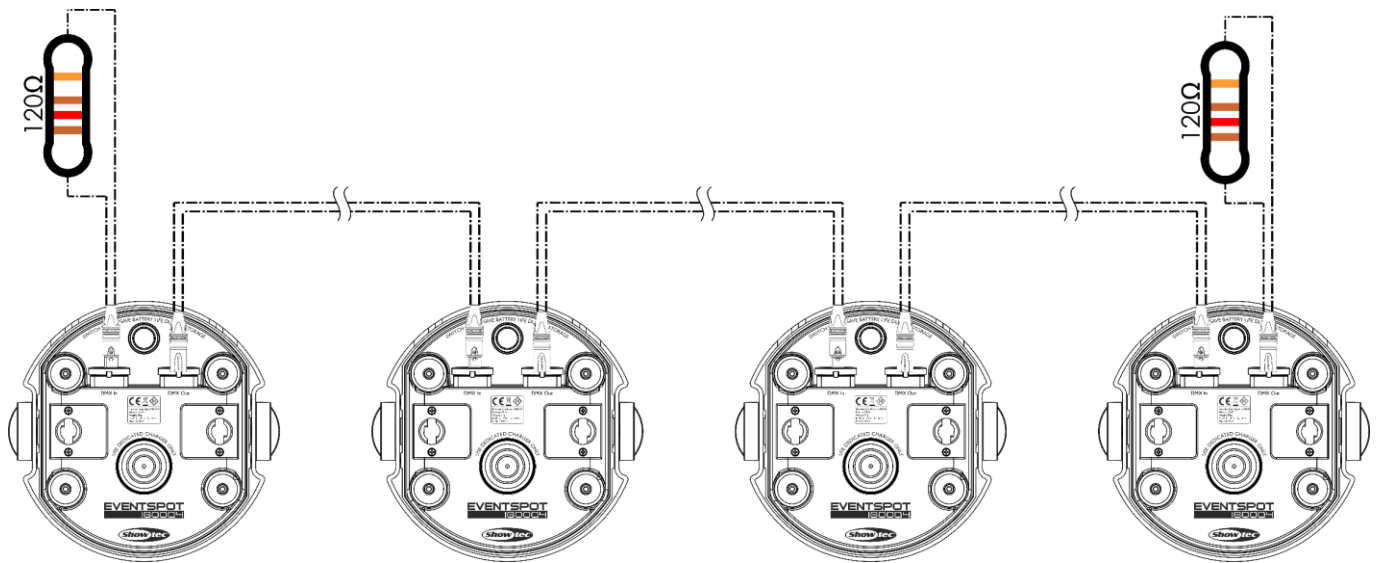
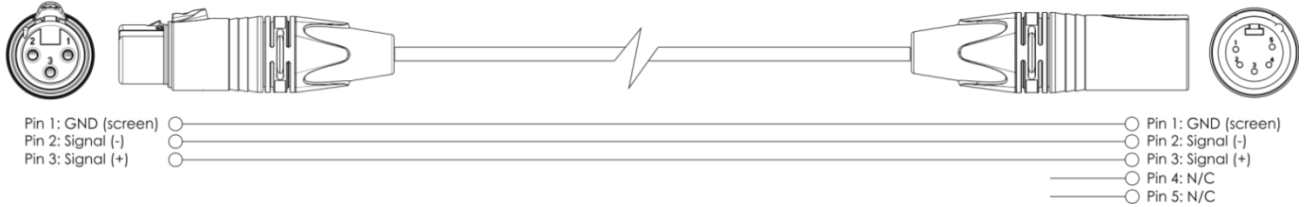
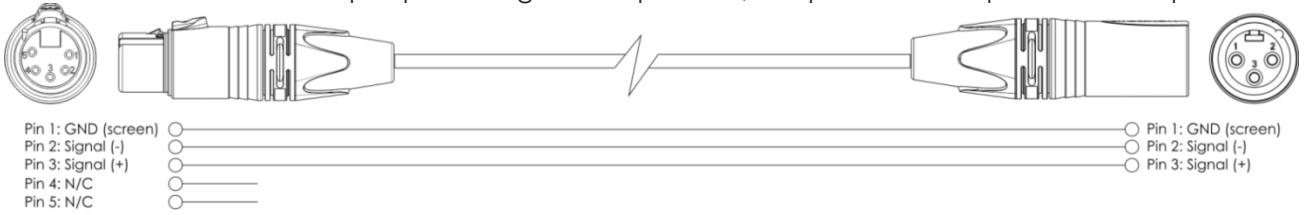

Fig. 05

## Più unità EventSpot (Controllo DMX)

- 01) Lasciare almeno 0,5 metri su tutti i lati per consentire la circolazione dell'aria.
- 02) Servirsi di un cavo XLR a 3 poli per collegare il dispositivo / i dispositivi EventSpot ad altri dispositivi.



- 03) Collegare le unità come indicato nella (fig. 06). Collegare un cavo di segnale DMX dall'uscita "out" del primo dispositivo DMX alla presa "in" della seconda unità. Ripetere questo processo fino a collegare la seconda, la terza e la quarta unità.

## Configurazione DMX di più unità EventSpot

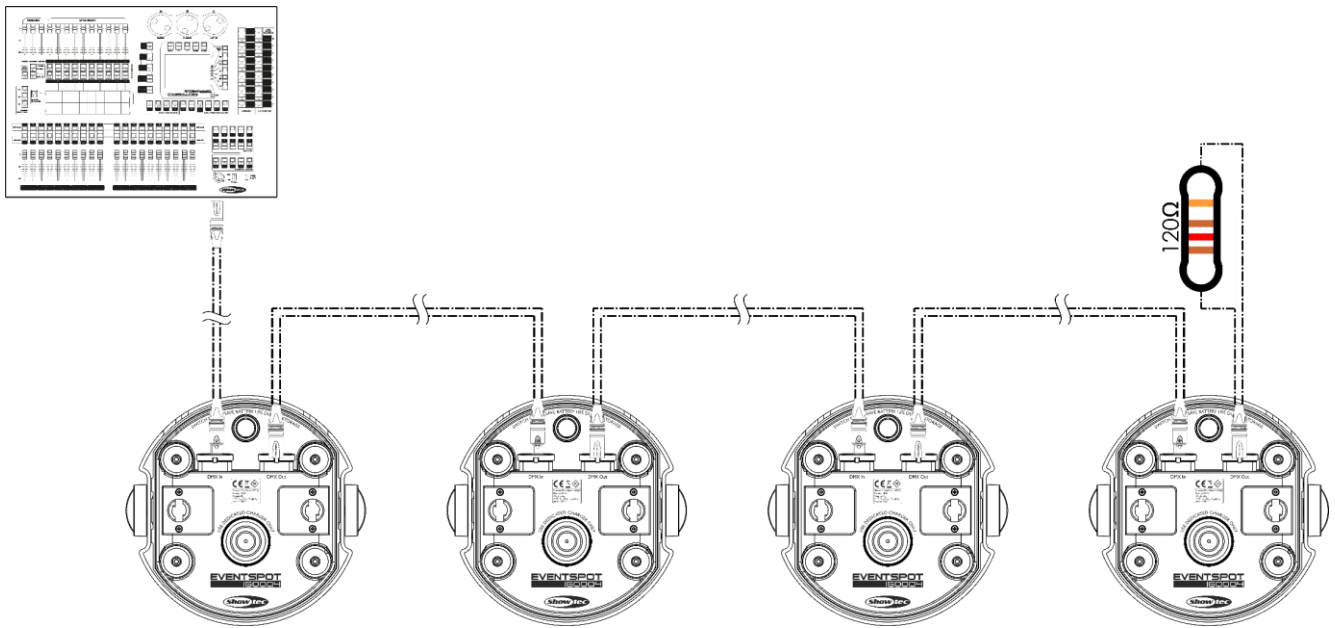

Fig. 06

## Più unità EventSpot (Controllo DMX Wireless)

- 01) Collocare i dispositivi EventSpot sulla posizione desiderata (cfr. pagina 15 per la distanza massima per il Wi-Fi).
- 02) Quando l'indicatore W-DMX LED (C) lampeggia (verde), il dispositivo è alla ricerca di una connessione.
- 03) Collegare il trasmettitori a diverse unità EventSpot. Al fine di creare un abbinamento Wireless, consultare il manuale del proprio trasmettitore di segnale wireless.
- 04) Quando c'è un collegamento, la spia LED W-DMX (C) del dispositivo EventSpot si illumina di colore verde.
- 05) Usare un cavo DMX per collegare un trasmettitore a un controller luci adeguato.

## Esempio di configurazione wireless DMX

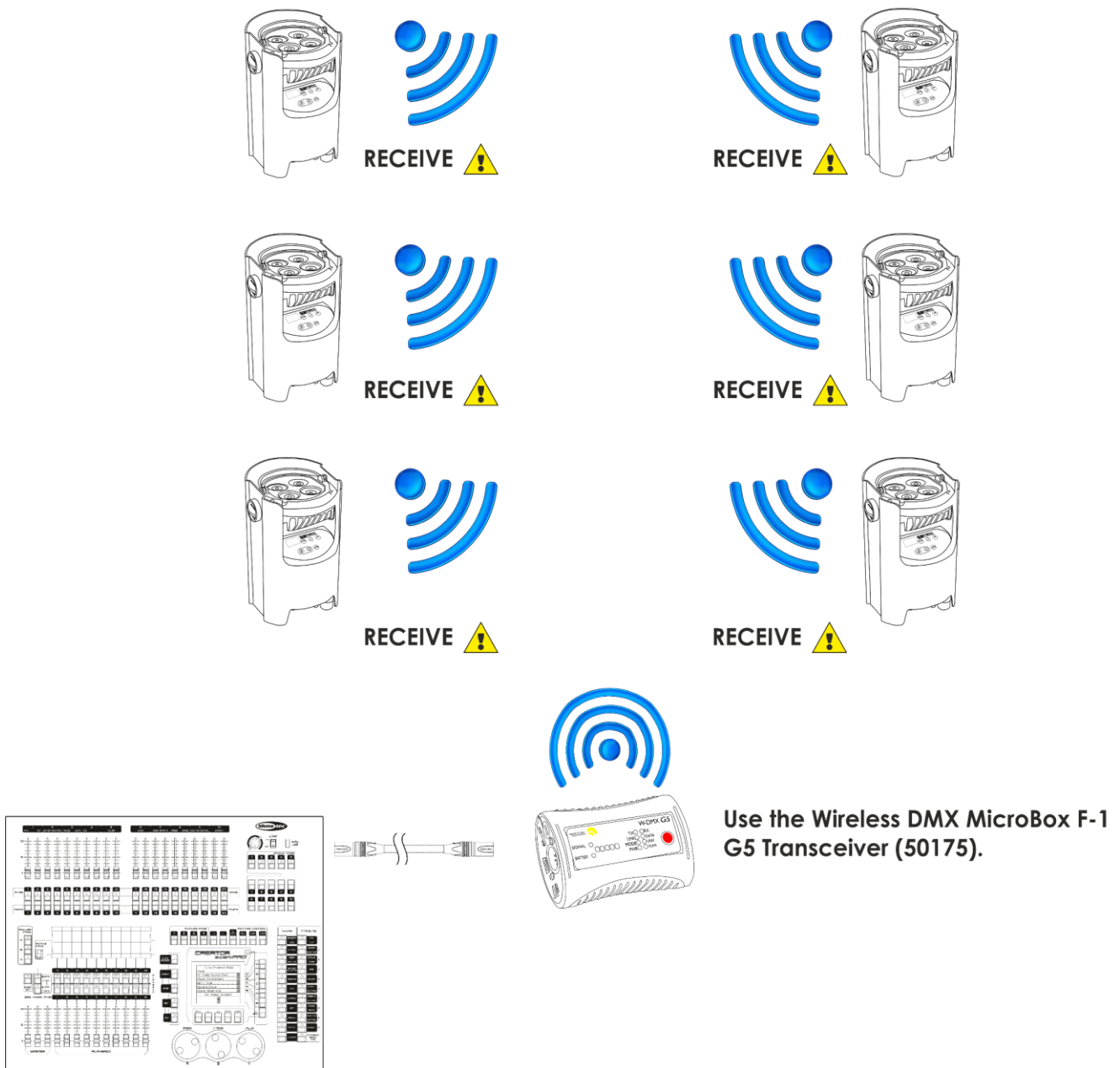

Fig. 07

### Modulo di comunicazione wireless Sweden 2.4GHz

Distanza di comunicazione:	A seconda della potenza del trasmettitore o del modulo trasmettitore
Condizioni di prova:	modulo trasmettitore W-DMX TRx, antenna da 2dBi, potenza di trasmissione 20dBm (100mW)
Portata all'interno:	60m (indicativamente tre pareti di calcestruzzo)
Portata all'aperto:	250m

### Connessione DMX Wireless

Il modulo di ricezione wireless "Pico G4 Receiver, 2.4GHz", fornito da Swedish WIRELESS SOLUTION, ha solo una funzione di ricezione segnale wireless da 2.4 GHz. Per eseguire l'abbinamento del segnale wireless, servirsi del 50175 Ricevitore-Trasmettitore 50175 W-DMX MicroBox F-1 G5 by WIRELESS SOLUTION. Per controllare lo stato della comunicazione wireless, guardare la spia LED verde sul pannello di controllo del dispositivo.

### Problemi Wi-Fi:

- 01) Nessun abbinamento emittente / ricevente.  
L'indicatore LED diminuisce d'intensità per un lungo periodo di tempo.
- 02) Abbinamento del segnale con un'emittente, ma perdita di comunicazione del segnale.  
La spia LED si accende per 100ms e poi si abbassa d'intensità per 100ms; il LED lampeggerà più velocemente.
- 03) Comunicazione con emittente, ma nessun segnale DMX.  
La spia LED si accende per 900ms e poi si abbassa d'intensità per 100ms; il LED lampeggerà più velocemente.

Quando la comunicazione DMX è normale, la spia LED rimane sempre accesa.



**Il dispositivo EventSpot 1600 Q4 non può ricevere un segnale wireless DMX e un segnale DMX via cavo contemporaneamente**



Quando il dispositivo si trova in modalità manuale, programma automatico o programma integrato, verificare che il trasmettitore wireless abbinato da 2.4GHz sia impostato su OFF.

### Collegare il dispositivo EventSpot 1600 Q4 al trasmettitore di segnale Wireless DMX

Il dispositivo EventSpot 1600 Q non si può abbinare attivamente a un trasmettitore di segnale wireless casuale.

Al fine di creare un abbinamento Wireless, consultare il manuale del proprio trasmettitore di segnale wireless.

Consigliamo di servirsi del Ricevitore-Trasmettitore W-DMX MicroBox F-1 G5 (50175) by WIRELESS SOLUTION (Fig. 08).

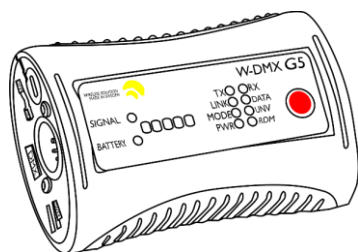

Codice di ordine: 50175

Fig. 08

### Scollegare dal trasmettitore di segnale Wireless DMX

Il dispositivo EventSpot 1600 Q4 può essere provvisoriamente scollegato dal trasmettitore di segnale DMX wireless.

Sarà possibile disattivare/scollegare il W-DMX se viene premuto il pulsante W-DMX (H) per 3 secondi. Il dispositivo EventSpot verrà disconnesso.



## Collegamento dei dispositivi

Sarà necessario servirsi di un collegamento dati seriale per eseguire i programmi luci di uno o più dispositivi servendosi di un controller DMX-512 oppure per eseguire programmi sincronizzati su due o più dispositivi impostati in modalità master/slave. Il numero combinato di canali richiesti da tutti i dispositivi su un collegamento dati seriale determina il numero di dispositivi che il collegamento dati è in grado di supportare.

**Importante:** I dispositivi presenti su un collegamento dati seriale devono essere collegati a margherita in un'unica linea. Per essere conformi allo standard EIA-485, non vanno collegati più di 30 dispositivi sullo stesso collegamento dati. Il collegamento di più di 30 dispositivi sullo stesso collegamento dati seriale senza ricorrere all'uso di uno splitter DMX isolato otticamente potrebbe provocare un deterioramento del segnale digitale DMX.  
Distanza massima del collegamento dati DMX: 100 metri  
Numero massimo consigliato di unità EventSpot su un collegamento dati DMX: 30 dispositivi



## Cablaggio dati

Per collegare i dispositivi fra di loro sarà necessario servirsi di cavi dati. È possibile acquistare cavi DMX certificati DAP Audio direttamente da un rivenditore/distributore oppure realizzare il proprio cavo in modo autonomo. Nel caso in cui si scelga di crearsi da soli il cavo, consigliamo di servirsi di cavi dati che trasportino un segnale di alta qualità e siano meno sensibili alle interferenze elettromagnetiche.

### Cavi dati DMX DAP Audio

- Cavo microfonico DAP Audio Basic multiuso. Bilanciato. XLR/Maschio 3-poli > XLR/Femmina 3-poli. **Codice di ordine** FL01150 (1,5 m), FL013 (3 m), FL016 (6 m), FL0110 (10 m), FL0115 (15 m), FL0120 (20 m).
- Cavo dati di tipo X, DAP Audio XLR/Maschio 3-poli > XLR/Femmina 3-poli. **Codice di ordine** FLX0175 (lunghezza: 0,75 m), FLX01150 (1,5 m), FLX013 (3 m), FLX016 (6 m), FLX0110 (10 m).
- Cavi audio DAP per utenti esigenti con straordinarie qualità audio e connettori realizzati da Neutrik® **Codice di ordine** FL71150 (1,5 m), FL713 (3 m), FL716 (6 m), FL7110 (10 m).
- Cavi audio DAP per utenti esigenti con straordinarie qualità audio e connettori realizzati da Neutrik® **Codice di ordine** FL7275 (0,75 m), FL72150 (1,5 m), FL723 (3 m), FL726 (6 m), FL7210 (10 m).
- Cavo DAP Audio da 110 Ohm con trasmissione del segnale digitale. **Codice di ordine** FL0975 (0,75 m), FL09150 (1,5 m), FL093 (3 m), FL096 (6 m), FL0910 (10 m), FL0915 (15 m), FL0920 (20 m).
- Cavo dati audio DAP FL08 DMX/AES-EBU, XLR/Maschio 5-poli > XLR/Femmina 5-poli. **Codice di ordine** FL08150 (1,5 m), FL083 (3 m), FL086 (6 m), FL0810 (10 m), FL0820 (20 m).
- Adattatore DMX DAP Audio: 5-poli > 3-poli. **Codice di ordine** FLA29.
- Adattatore DMX DAP Audio: 3-poli > 5-poli **Codice d'ordine** FLA30.
- Terminatore DMX DAP Audio 3-poli. **Codice d'ordine** FLA42.
- Terminatore DMX DAP Audio 5-poli. **Codice d'ordine** FLA43.

Il dispositivo EventSpot 1600 Q4 può essere usato con un controller in **modalità di controllo** o senza il controller in **modalità stand-alone**.

## Pannello di controllo

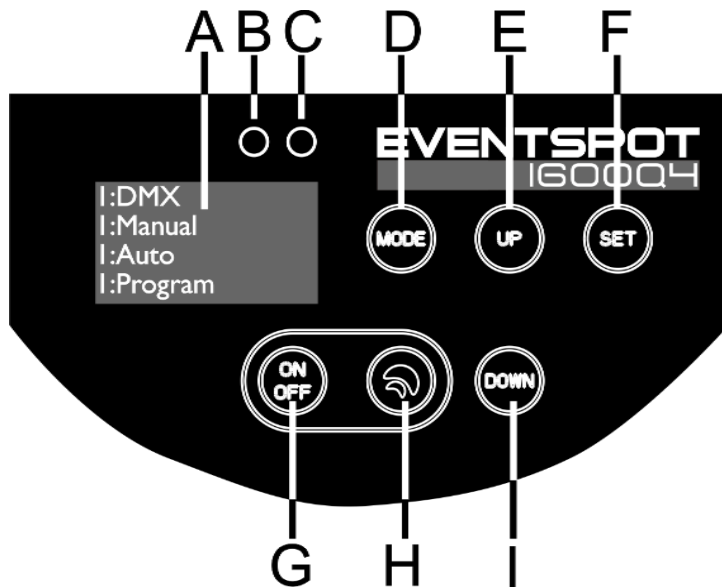

- A) Display OLED
- B) Sensore a infrarossi
- C) Indicatore LED W-DMX
- D) Pulsante MODE
- E) Pulsante UP
- F) pulsante SET
- G) Interruttore di alimentazione on/off
- H) Pulsante W-DMX
- I) Pulsante DOWN

Fig.09

## Modalità di controllo DMX

I fari hanno un indirizzo individuale su un collegamento dati e sono collegati al controller. I fari rispondono al segnale DMX proveniente dal controller. (Quando viene selezionato e salvato l'indirizzo DMX, il controller, la volta successiva, visualizzerà l'indirizzo DMX salvato).

## Assegnazione degli indirizzi DMX

Il pannello di controllo ubicato sul lato posteriore del dispositivo consente di assegnare al faro l'indirizzo DMX, ovvero sia il primo canale a partire dal quale il dispositivo EventSpot risponderà al controller. Si prega di notare che, quando si usa il controller, l'unità dispone al massimo di **10** canali. In fase di utilizzo di più dispositivi EventSpot, verificare di aver impostato correttamente gli indirizzi DMX. Quindi, l'indirizzo DMX del primo dispositivo EventSpot dovrebbe essere **1(001)**; l'indirizzo DMX del secondo dispositivo EventSpot dovrebbe essere **1+10=11 (011)**; l'indirizzo DMX del terzo dispositivo EventSpot dovrebbe essere **11+10=21 (021)**, ecc. Si prega di verificare che non vi siano canali sovrapposti per controllare correttamente ogni singolo dispositivo EventSpot. Nel caso in cui due o più dispositivi EventSpot abbiano lo stesso indirizzo, i fari funzioneranno in modo simile.

**Controllo:** Dopo aver impostato i canali di ogni dispositivo EventSpot sarà possibile iniziare a servirsi dei fari tramite il proprio controller luci.

**Nota:** Al momento dell'accensione, il dispositivo EventSpot rileverà automaticamente la presenza o l'assenza di un segnale DMX 512. Nel caso in cui il segnale non sia presente all'ingresso DMX, il problema potrebbe essere:

- Il cavo XLR dal controller non è collegato con l'ingresso dell'unità EventSpot.
- Il controller è spento o difettoso, il cavo o il connettore è difettoso oppure i cavi del segnale sono invertiti nel connettore di ingresso.

**Nota:** Sarà necessario inserire un connettore di terminazione XLR (120 Ohm) nell'ultimo faro al fine di garantire una corretta trasmissione del collegamento dati DMX.

### ⚠ Spegnimento del display dopo 60 secondi ⚠

Se non viene premuto nessun pulsante per 60 secondi, il display si spegne. Per accendere il display sarà necessario premere il pulsante MODE, SET, UP o DOWN. Dopo aver premuto il pulsante, il display si illumina.

Panoramica Menu

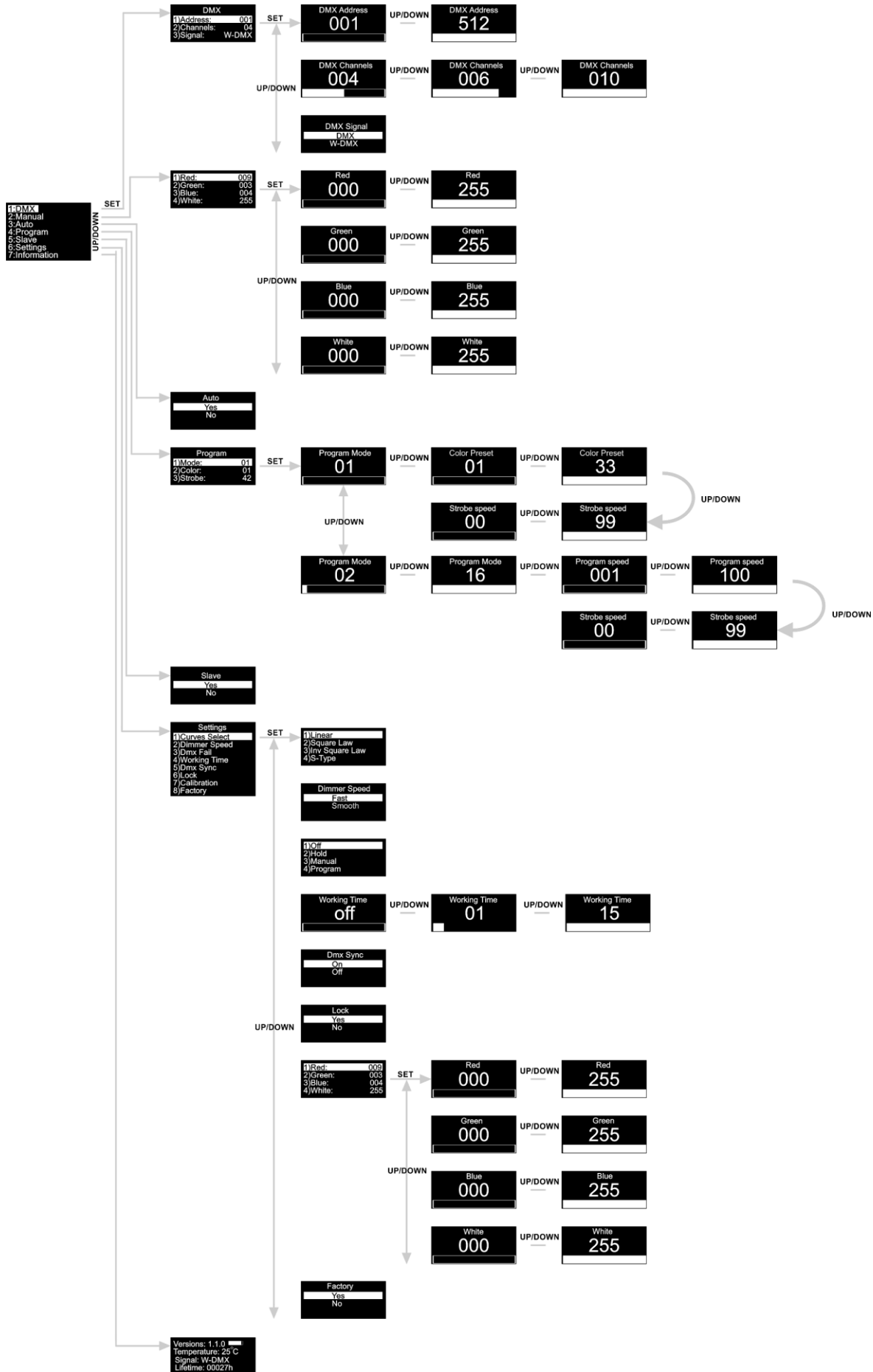

Premere come prima cosa il pulsante di alimentazione principale (5) e poi tenere premuto il pulsante power (G) per almeno 3 secondi per attivare il dispositivo EventSpot! Il dispositivo EventSpot mostrerà la versione software attuale, il livello di energia della batteria, la temperatura effettiva e il tipo di segnale DMX all'avvio!



## Menu principale Opzioni

- 01) Premere il pulsante **MODE** o **SET** per aprire il menu principale.
- 02) Premere i pulsanti **UP/DOWN** per scorrere le varie opzioni all'interno del menu. Sul display compare:

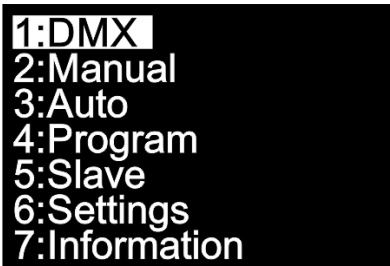

- 03) Premere il pulsante **SET** per aprire il menu desiderato.
- 04) Premere il pulsante **MODE** per tornare al menu precedente.

### 1. Indirizzo DMX / Configurazione DMX /Segnale DMX

In questo menu sarà possibile impostare l'indirizzo DMX iniziale del dispositivo, scegliere una modalità canale DMX oppure scegliere fra le opzioni di segnale DMX.

- 01) Quando ci si trova nel menu principale, premere i pulsanti **UP/DOWN** fino a che sul display non compare **DMX**.
- 02) Premere il pulsante **SET** per aprire il menu, sul display compare:

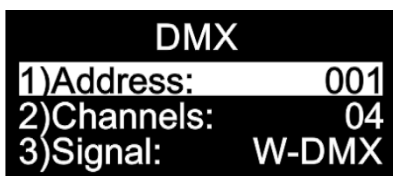

- 03) Premere i pulsanti **UP/DOWN** per impostare l'indirizzo DMX, la configurazione desiderata e attivare il DMX oppure la modalità W-DMX

04) Se viene scelto l'indirizzo DMX , premere il pulsante **SET** per aprire il sottomenu.

05) Premere i pulsanti **UP/DOWN** per impostare l'indirizzo desiderato. La gamma di regolazione varia fra

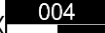

06) Se viene scelta la configurazione DMX , premere il pulsante **SET** per aprire il sottomenu.

07) Premere i pulsanti **UP/DOWN** per scegliere fra:



4 Canali



6 Canali



10 Canali

08) Se viene scelta l'opzione Signal, premere il pulsante **SET** per aprire il sottomenu:



- 09) Premere i pulsanti **UP/DOWN** per selezionare la modalità DMX normale oppure la modalità DMX wireless.
- 10) Premere il pulsante **SET** per confermare la propria scelta.

**2. Manuale**

In questo menu sarà possibile impostare singolarmente i colori statici.

- 01) Mentre ci si trova nel menu principale, premere i pulsanti **UP/DOWN** fino a che sul display non compare **Manual**.
- 02) Premere il pulsante **SET** per aprire il menu, sul display compare:

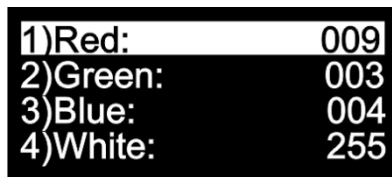

- 03) Premere i pulsanti **UP/DOWN** per scorrere fra i colori statici: Rosso, Verde, Blu e Bianco.
- 04) Se viene scelto il colore desiderato, premere il pulsante **SET** per regolare l'intensità del colore.
- 05) Premere i pulsanti **UP/DOWN** per impostare l'intensità dai colori desiderati; le gamme di regolazione sono comprese fra:

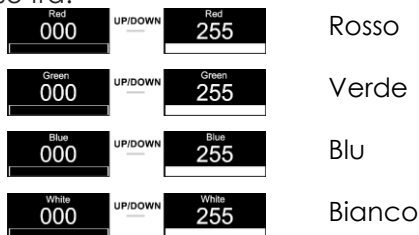

**3. Programma Auto**

In questo menu sarà possibile attivare il programma Auto.

- 01) Mentre ci si trova nel menu principale, premere i pulsanti **UP/DOWN** fino a che sul display non compare **Auto**.
- 02) Premere il pulsante **SET** per aprire il menu; sul display compare:

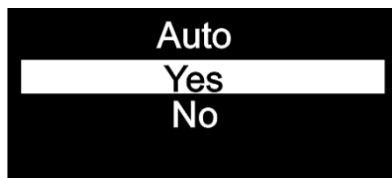

- 03) Premere i pulsanti **UP/DOWN** per scegliere fra **Yes** oppure **No**.
- 04) Se viene scelta l'opzione **Yes**, il dispositivo EventSpot avvierà immediatamente il programma Auto.
- 05) Se viene scelta l'opzione **No**, il dispositivo EventSpot non avvia il programma Auto e l'output verrà azzerato.
- 06) Premere il pulsante **SET** per confermare la propria scelta.

#### 4. Programmi integrati

In questo menu sarà possibile impostare i programmi integrati.

- 01) Mentre ci si trova nel menu principale, premere i pulsanti **UP/DOWN** fino a che sul display non compare **Program**.
- 02) Premere il pulsante **SET** per aprire il menu, sul display compare:

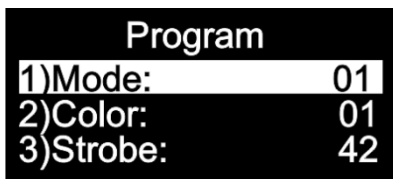

- 03) Premere il pulsante **SET** per aprire il menu e usare i pulsanti **UP/DOWN** per scegliere fra i programmi integrati. La gamma di regolazione varia fra **UP/DOWN** .

- 04) Se viene scelta l'opzione , premere i pulsanti **UP/DOWN** per scegliere il colore desiderato o impostare la frequenza dello strobo.

- 05) Se viene scelto il colore , premere il pulsante **SET** per aprire il sottomenu.

- 06) Premere i pulsanti **UP/DOWN** per scegliere uno dei 33 preset colore disponibili **UP/DOWN** .

- 07) Se viene scelta la frequenza dello strobo , premere il pulsante **SET** per aprire il sottomenu.

- 08) Premere i pulsanti **UP/DOWN** per impostare la frequenza dello strobo desiderata. La gamma di regolazione è compresa fra **UP/DOWN** , da OFF a frequenza strobo elevata.

- 09) Se viene scelta l'opzione **UP/DOWN** , premere i pulsanti **UP/DOWN** per impostare la velocità del programma e la frequenza dello strobo.

- 10) Se viene scelta la velocità del programma , premere il pulsante **SET** per aprire il sottomenu.

- 11) Premere i pulsanti **UP/DOWN** per impostare la velocità desiderata per il programma. L'intervallo di regolazione varia fra **UP/DOWN** , da lento a veloce.

- 12) Se viene scelta la frequenza dello strobo , premere il pulsante **SET** per aprire il sottomenu.

- 13) Premere i pulsanti **UP/DOWN** per impostare la frequenza dello strobo desiderata. La gamma di regolazione è compresa fra **UP/DOWN** , da OFF a frequenza strobo elevata.

#### 5. Master/slave

Con questo menu sarà possibile impostare il dispositivo come slave.

- 01) Mentre ci si trova nel menu principale, premere i pulsanti **UP/DOWN** fino a che sul display non compare **Slave**.
- 02) Premere il pulsante **SET** per aprire il menu; sul display compare:



- 03) Qualora venga scelta l'opzione **Yes**, il dispositivo diventerà uno "slave".

- 04) Tutti i dispositivi slave seguono i movimenti del dispositivo master. Qualora il dispositivo sia stato impostato su Slave, reagirà come il suo dispositivo Master.

- 05) Se viene scelta l'opzione **No**, il dispositivo viene automaticamente classificato come "dispositivo master".

- 06) Premere il pulsante **SET** per confermare la propria scelta.

## 6. Impostazioni

In questo menu sarà possibile configurare le diverse impostazioni del dispositivo.

- 01) Mentre ci si trova nel menu principale, premere i pulsanti **UP/DOWN** fino a che sul display non compare **Settings**.
- 02) Premere il pulsante **SET** per aprire il menu, sul display compare:

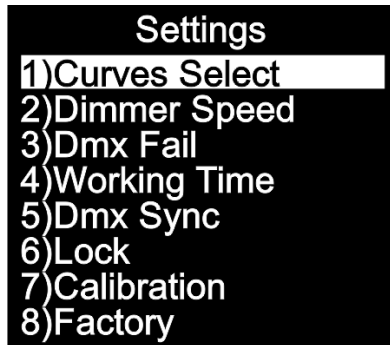

- 03) Premere i pulsanti **UP/DOWN** per scorrere fra i diversi menu: Curves Select, Dimmer Speed, DMX Fail, Working Time, DMX Sync, Lock, Calibration and Factory (Selezione curve, Velocità dimmer, Errore DMX, Tempo di lavoro, Sincronizzazione DMX, Blocco, Calibrazione e Fabbrica).

### 6.1. Selezione curve

In questo menu sarà possibile regolare il dimmeraggio del dispositivo scegliendo una curva di dimmeraggio.

- 01) Premere i pulsanti **UP/DOWN** fino a che sul display non compare **Curves Select**.
- 02) Premere il pulsante **SET** per aprire il menu, sul display compare:

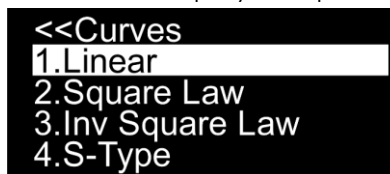

- 03) Premere i pulsanti **UP/DOWN** per scegliere la curva di miscelazione desiderata fra le 4 opzioni disponibili:

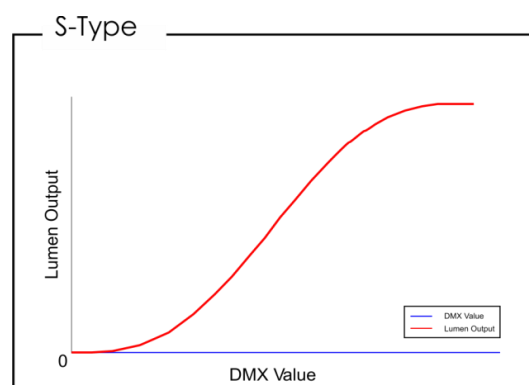
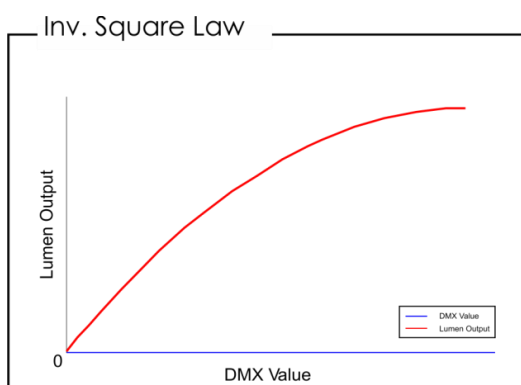
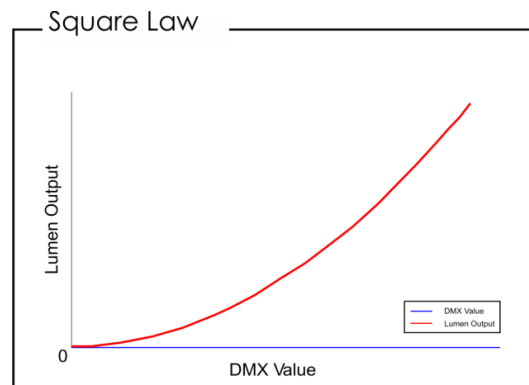
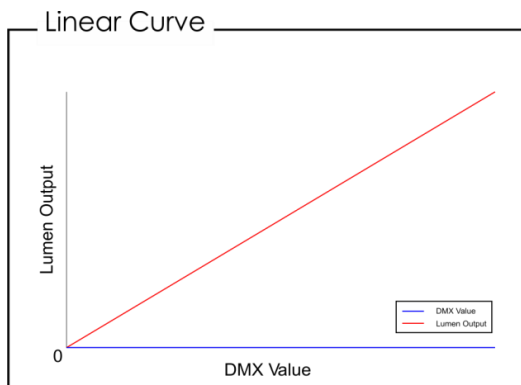

- 04) Premere il pulsante **SET** per confermare la propria scelta.

## 6.2. Velocità dimmer

In questo menu sarà possibile regolare la velocità di dimmeraggio del dispositivo.

- 01) Premere i pulsanti **UP/DOWN** fino a che sul display non compare **Dimmer Speed**.
- 02) Premere il pulsante **SET** per aprire il menu, sul display compare:



- 03) Premere i pulsanti **UP/DOWN** per scegliere fra **Fast** o **Smooth**.
- 04) Premere il pulsante **SET** per confermare la propria scelta.

## 6.3. Guasto DMX

In questo menu sarà possibile regolare il comportamento del dispositivo in caso di un errore di segnale DMX.

- 01) Premere i pulsanti **UP/DOWN** fino a che sul display non compare **Dmx Fail**.
- 02) Premere il pulsante **SET** per aprire il menu, sul display compare:

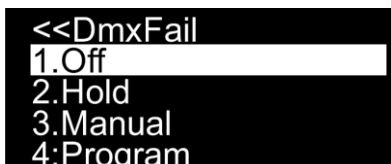





- 03) Premere i pulsanti **UP/DOWN** per scegliere fra le 4 opzioni.
- 04) Qualora venga scelta l'opzione **Off**, l'output andrà in blackout quando si verifica un errore di segnale DMX.
- 05) Qualora venga scelta l'opzione **Hold**, il dispositivo tornerà all'ultimo segnale DMX correttamente funzionante prima dell'errore di segnale DMX, il che garantisce performance senza interruzioni.
- 06) Qualora venga scelta l'opzione **Manual**, il dispositivo ricadrà sull'ultima impostazione nella modalità Manuale prima dell'errore di segnale DMX.
- 07) Qualora venga scelta l'opzione **Programma**, il dispositivo tornerà all'ultima impostazione nella modalità Programma prima dell'errore di segnale DMX.
- 08) Premere il pulsante **SET** per confermare la propria scelta.

## 6.4. Tempo di funzionamento

In questo menu sarà possibile aumentare il tempo di funzionamento della batteria.

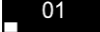
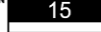
- 01) Premere i pulsanti **UP/DOWN** fino a che sul display non compare **Working Time**.
- 02) Premere il pulsante **SET** per aprire il menu, sul display compare:

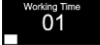

- 03) Premere i pulsanti **UP/DOWN** per scegliere fra  oppure  **UP/DOWN** .
- 04) Qualora venga scelta l'opzione , il dispositivo EventSpot 1600 Q4 avrà la potenza di output al massimo - questa è la modalità di funzionamento normale.
- 05) Qualora venga scelta l'opzione  **UP/DOWN** , sarà possibile impostare il tempo di funzionamento da 1 a 15, l'output verrà ridotto e il tempo di funzionamento aumenterà fino a un massimo di 15 ore.
- 06) Premere il pulsante **SET** per confermare la propria scelta.



### 6.5. Sincronizzazione DMX

In questo menu sarà possibile impostare la sincronizzazione DMX del dispositivo.

- 01) Premere i pulsanti **UP/DOWN** fino a che sul display non compare **Dmx Sync**.
- 02) Premere il pulsante **SET** per aprire il menu, sul display compare:

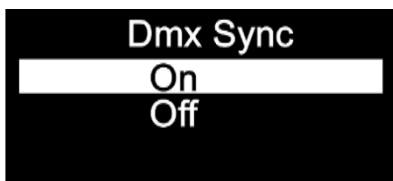

- 03) Premere i pulsanti **UP/DOWN** per selezionare **On** oppure **Off**.
- 04) L'opzione Sync è uno strumento che aiuta a mantenere sincronizzati diversi dispositivi, quando vengono usati in modalità master slave.
- 05) Quando viene scelta l'opzione **On**, la funzione di sincronizzazione viene attivata - consigliamo di eseguire questo passaggio.
- 06) Se viene scelta l'opzione **Off**, la funzione di sincronizzazione non viene attivata.
- 07) Premere il pulsante **SET** per confermare la propria scelta.

### 6.6. Blocco

In questo menu sarà possibile selezionare se il blocco di sicurezza è attivo oppure no.

- 01) Premere i pulsanti **UP/DOWN** fino a che sul display non compare **Lock**.
- 02) Premere il pulsante **SET** per aprire il menu, sul display compare:

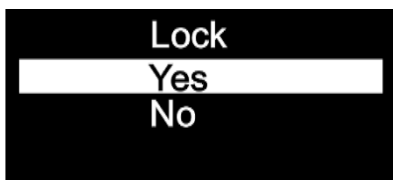

- 03) Premere i pulsanti **UP/DOWN** per selezionare **Yes** oppure **No**.
- 04) Se viene scelta l'opzione **Yes** e la si conferma col pulsante **SET** il dispositivo si troverà in modalità di Blocco. Per poter accedere al menu principale sarà necessario inserire la password. Premere contemporaneamente i pulsanti **MODE** e **SET** per 3 secondi e sarà possibile accedere al menu principale.
- 05) Se viene scelta l'opzione **No**, il menu principale resterà sbloccato.
- 06) Premere il pulsante **SET** per confermare la propria scelta.







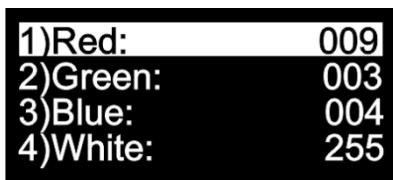



### 6.7. Calibrazione

In questo menu sarà possibile impostare la calibrazione del colore bianco.

- 01) Premere i pulsanti **UP/DOWN** fino a che sul display non compare **Calibration**.
- 02) Premere il pulsante **SET** per aprire il menu, sul display compare:

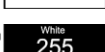

- 03) Premere i pulsanti **UP/DOWN** per scorrere fra i colori statici: Rosso, Verde, Blu e Bianco.
- 04) Se viene scelto il colore desiderato, premere il pulsante **SET** per regolare l'intensità del colore.
- 05) Premere i pulsanti **UP/DOWN** per impostare l'intensità dai colori desiderati; le gamme di regolazione sono comprese fra:

			Rosso
			Verde
			Blu
			Bianco

### 6.8. Fabbrica

In questo menu sarà possibile eseguire un reset alle impostazioni predefinite.

- 01) Premere i pulsanti **UP/DOWN** fino a che sul display non compare **Factory**.
- 02) Premere il pulsante **SET** per aprire il menu, sul display compare:

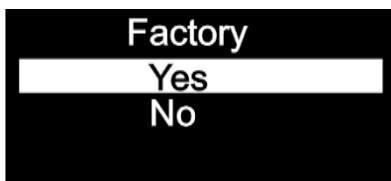

- 03) Premere i pulsanti **UP/DOWN** per selezionare **Yes** oppure **No**.
- 04) Se viene scelta l'opzione **Yes** e si conferma col pulsante **SET**, il dispositivo verrà ripristinato alle impostazioni predefinite di fabbrica.
- 05) Qualora venga scelta l'opzione **No**, il dispositivo conserverà le sue impostazioni attuali.

### 7. Informazioni

In questo menu è possibile vedere diverse informazioni relativamente al dispositivo.

- 01) Nel menu principale, premere i pulsanti **UP/DOWN** fino a che sul display non compare **Information**.
- 02) Premere il pulsante **SET** per aprire il menu, sul display compare:

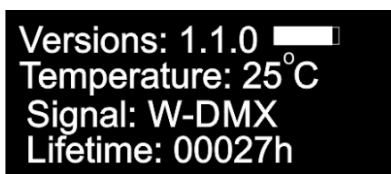

- 03) Sarà possibile visualizzare la versione software attualmente installata, la temperatura effettiva, il tipo di segnale DMX e la durata di vita.

Telecomando opzionale

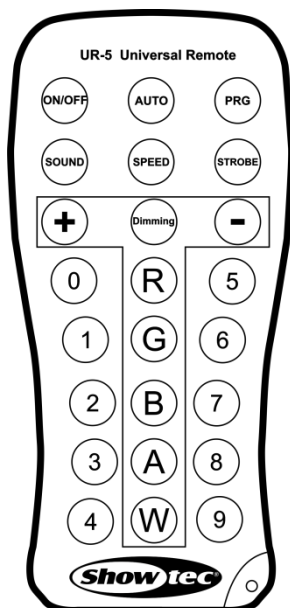

(Programma)	Funzione	Descrizione
ON/OFF	On / Off	Accendere o Spegnere il dispositivo
AUTO	Auto	Attiva il programma automatico
PRG	Programma	Attiva i programmi integrati
SOUND	Nessun funzionamento	
SPEED	Velocità	Attiva la modalità velocità programma
STROBE	Strobo	Attiva la modalità frequenza strobo
Dimming	Dimmeraggio	Attiva la modalità colore manuale
+	Più	Pulsante "aumenta"
-	Meno	Pulsante "riduci"
R	Rosso	Attiva il colore Rosso
G	Verde	Attiva il colore Verde
B	Blu	Attiva il colore Blu
A	Nessun funzionamento	
W	Bianco	Attiva il colore Bianco
0	Verde	Attiva il colore Verde
1	Viola	Attiva il colore porpora
2	Rosso porpora	Attiva il colore rosso purpureo

3	Arancione	Attiva il colore arancione
4	Bianco	Attiva il colore Bianco
5	Rosa luminoso	Attiva il colore rosa luminoso
6	Verde chiaro	Attiva il colore verde chiaro
7	Blu acqua	Attiva il colore blu acqua
8	Giallo	Attiva il colore giallo
9	Bianco caldo	Attiva il colore bianco caldo

### Programma Auto

- 01) Premere il pulsante **AUTO** per attivare il programma Auto.
- 02) Il dispositivo EventSpot 1600 Q4 inizierà immediatamente col suo programma integrato.

### Programmi integrati

- 01) Premere il pulsante **PRG** per attivare la modalità programmi Integrati.
- 02) Premere i pulsanti **+** e **-** per scegliere un programma fra 01-16.
- 03) Qualora venga scelto il programma 01, sarà possibile impostare il preset colore desiderato con i pulsanti **0** - **9**.
- 04) Premere il pulsante **STROBE** per impostare la frequenza dello strobo dei colori preimpostati.
- 05) Premere i pulsanti **+** e **-** per aumentare/ridurre la frequenza dello strobo. La gamma di regolazione è compresa fra 0-15Hz, da OFF a frequenza elevata dello strobo.
- 06) Se viene scelto un programma 02-16, sarà possibile impostare la velocità del programma e la frequenza dello strobo.
- 07) Premere il pulsante **SPEED** per impostare la velocità del programma.
- 08) Premere i pulsanti **+** e **-** per aumentare/ridurre la velocità del programma. L'intervallo di regolazione varia da 01-100, da lento a veloce.
- 09) Premere il pulsante **STROBE** per impostare la frequenza dello strobo.
- 10) Premere i pulsanti **+** e **-** per aumentare/ridurre la frequenza dello strobo. La gamma di regolazione è compresa fra 0-15Hz, da OFF a frequenza elevata dello strobo.

### Modalità manuale

- 01) Premere il pulsante **Dimming** per attivare la modalità manuale.
- 02) Premere il pulsante **R**, **G**, **B** o **W** per scegliere uno dei colori RGBW.
- 03) Premere i pulsanti **+** e **-** per impostare l'intensità dei singoli colori fra 0 e 255.
- 04) In questa modalità sarà possibile creare il colore desiderato.

**Canali DMX****4 Canali****Canale 1 – Intensità dimmer Rosso**

0-255      Regolazione graduale del Rosso, da 0 a 100%

**Canale 2 – Intensità dimmer Verde**

0-255      Regolazione graduale del Verde da 0 a 100%

**Canale 3 – Intensità dimmer Blu**

0-255      Regolazione graduale del Blu da 0 a 100%

**Canale 4 – Intensità Dimmer Bianco**

0-255      Regolazione graduale del Bianco, da 0 a 100%

**6 Canali****Canale 1 – Intensità del dimmer Master**

0-255      Regolazione graduale da buio a luminosità massima, 0 – -100%

**Canale 2 – Strobo (Il Canale 1 e il Canale 3, Canale 4, Canale 5 o il Canale 6 devono essere impostati su un valore compreso fra 1 e 255 )**

0-10      Chiuso

11-128      Strobo casuale, da lento a veloce

129-255      Frequenza di lampeggiamento strobo, frequenza da bassa ad alta (0-15 Hz)

**Canale 3 – Intensità dimmer Rosso****(il Canale 1 deve essere impostato su un valore compreso fra 1 e 255 )**

0-255      Regolazione graduale del rosso, da 0 a 100%

**Canale 4 – Intensità dimmer Verde****(il Canale 1 deve essere impostato su un valore compreso fra 1 e 255 )**

0-255      Regolazione graduale del Verde da 0 a 100%

**Canale 5 – Intensità dimmer Blu****(il Canale 1 deve essere impostato su un valore compreso fra 1 e 255 )**

0-255      Regolazione graduale del Blu da 0 a 100%

**Canale 6 – Intensità dimmer Bianco****(il Canale 1 deve essere impostato su un valore compreso fra 1 e 255 )**

0-255      Regolazione graduale del Bianco, da 0 a 100%

**10 Canali****Canale 1 – Intensità del dimmer Master**

0-255      Regolazione graduale da buio a luminosità massima, 0 – -100%

**Canale 2 – Strobo (Il Canale 1 e il Canale 3, Canale 4, Canale 7, Canale 8, Canale 9 o il Canale 10 devono essere impostati su un valore compreso fra 1 e 255 )**

0-10      Chiuso

11-128      Strobo casuale, da lento a veloce

129-255      Frequenza di lampeggiamento strobo, frequenza da bassa ad alta (0-15 Hz)

**Canale 3 – Preset colore (il Canale 1 deve essere impostato su un valore compreso fra 1 e 255 )**

0-7	Nessun funzionamento
8-13	Colore 1 (R255, G000, B000, W000)
14-20	Colore 2 (R255, G000, B000, W100)
21-27	Colore 3 (R255, G000, B000, W200)
28-34	Colore 4 (R255, G050, B000, W000)
35-41	Colore 5 (R255, G150, B000, W000)
42-48	Colore 6 (R255, G255, B000, W000)
49-55	Colore 7 (R255, G255, B000, W075)
56-62	Colore 8 (Rosso 000, Verde 255, Blu 000, Bianco 255)
63-69	Colore 9 (R000, G255, B000, W150)
70-76	Colore 10 (R000, G255, B000, W050)
77-83	Colore 11 (R000, G255, B000, W000)
84-90	Colore 12 (R000, G255, B050, W000)
91-97	Colore 13 (R000, G255, B150, W000)
98-104	Colore 14 (R000, G255, B255, W000)
105-111	Colore 15 (R000, G255, B255, W075)
112-118	Colore 16 (R000, G255, B255, W150)
119-125	Colore 17 (R000, G100, B255, W255)
126-132	Colore 18 (R000, G000, B255, W100)
133-139	Colore 19 (R000, G000, B255, W050)
140-146	Colore 20 (R000, G000, B255, W000)
147-153	Colore 21 (R075, G000, B255, W000)
154-160	Colore 22 (R160, G000, B255, W000)
161-167	Colore 23 (R255, G000, B255, W000)
168-174	Colore 24 (R255, G000, B175, W000)
175-181	Colore 25 (R255, G000, B100, W000)
182-188	Colore 26 (R255, G000, B100, W050)
189-195	Colore 27 (R255, G000, B025, W050)
196-202	Colore 28 (R255, G000, B025, W025)
203-209	Colore 29 (R255, G000, B025, W000)
210-216	Colore 30 (R000, G000, B000, W255)
217-223	Colore 31 (R075, G075, B000, W255)
224-230	Colore 32 (R000, G000, B100, W255)
231-255	Colore 33 (R255, G255, B255, W255)

**Canale 4 – Programmi integrati****(Il Canale 1 deve essere impostato su un valore compreso fra 1 e 255 )**

0-15	Nessun funzionamento
16-31	Salto 1
32-47	Salto 2
48-63	Salto 3
64-79	Salto 4
80-95	Salto 5
96-111	Salto 6
112-127	Salto 7
128-143	Salto 8
144-159	Dissolvenza 1
160-175	Dissolvenza 2
176-191	Dissolvenza 3
192-207	Dissolvenza 4
208-223	Dissolvenza 5
224-239	Dissolvenza 6
240-255	Dissolvenza 7

**Canale 5 – Velocità dei programmi integrati****(Il Canale 4 deve essere impostato su un valore compreso fra 16 e 255 )**

0-255      Regolazione velocità, da veloce a lenta

**Canale 6 – Funzioni di controllo****(Trattenere il valore DMX per almeno 2 sec. prima che venga attivata la funzione)**

0-15      Nessun funzionamento

16-45      Dimmer veloce

46-75      Dimmer lento

76-105      Curva lineare

106-135      Curva quadrata

136-165      Inv. Curva quadrata

166-195      Curva tipo S

**Canale 7 – Intensità dimmer rosso****(il Canale 1 deve essere impostato su un valore compreso fra 1 e 255 )**

0-255      Regolazione graduale del rosso, da 0 a 100%

**Canale 8 – Intensità dimmer Verde****(il Canale 1 deve essere impostato su un valore compreso fra 1 e 255 )**

0-255      Regolazione graduale del Verde da 0 a 100%

**Canale 9 – Intensità dimmer blu****(il Canale 1 deve essere impostato su un valore compreso fra 1 e 255 )**

0-255      Regolazione graduale del Blu da 0 a 100%

**Canale 10 – Intensità dimmer Bianco****(il Canale 1 deve essere impostato su un valore compreso fra 1 e 255 )**

0-255      Regolazione graduale del Bianco, da 0 a 100%

**Manutenzione**

L'operatore deve verificare che gli impianti di sicurezza e delle macchine vengano ispezionati da un esperto ogni anno nel contesto di una verifica di accettazione.

L'operatore deve verificare che gli impianti di sicurezza e delle macchine vengano ispezionati da una persona qualificata una volta l'anno.

Durante l'ispezione sarà necessario prendere in considerazione i seguenti punti:

- 01) Tutte le viti usate per l'installazione del dispositivo o di componenti dello stesso devono essere saldamente fissate e non devono essere corrose.
- 02) Non vi devono essere deformazioni sugli alloggiamenti, sugli elementi di fissaggio e sui punti di installazione.
- 03) Le componenti a movimento meccanico quali ad esempio assi, occhielli e altro, non devono recare segni di usura.
- 04) I cavi di alimentazione elettrica non devono recare segni di danni o usura meccanica.

Il dispositivo EventSpot 1600 Q4 richiede una manutenzione pressoché nulla. L'unità va comunque tenuta pulita.

In caso contrario, l'emissione luminosa del faro potrebbe subire una diminuzione significativa. Scollegare l'alimentazione, quindi pulirla con un panno inumidito. Non immergere in liquidi. Pulire la lente con un detergente per vetri e un panno morbido. Non usare alcol o solventi.

La lente anteriore richiede una pulizia settimanale, dato che il liquido usato per la produzione del fumo da spettacolo tende a formare residui, riducendo così la resa luminosa molto rapidamente.

Tenere puliti i collegamenti. Scollegare l'alimentazione, quindi pulire le prese DMX e audio con un panno inumidito. Verificare che i collegamenti siano completamente asciutti prima di collegare la strumentazione o fornire energia elettrica.

## Guida alla risoluzione dei problemi

---

### Assenza di luce

Questa guida alla risoluzione dei problemi è stata pensata per risolvere problemi semplici.

Nel caso in cui si verifichi un problema, attenersi ai seguenti passaggi della seguente procedura in ordine fino a che non si trova una soluzione. Una volta che il dispositivo funziona correttamente, non eseguire nessuno dei seguenti passaggi.

Nel caso in cui il faro non funzioni correttamente, rivolgersi a un tecnico per eseguire un intervento.

Ipotizzare tre potenziali aree di problema: la batteria, il LED, il fusibile.

- 01) Batteria. Controllare se la batteria è completamente carica.
- 02) I LED. Rendere il dispositivo EventSpot 1600 Q4 al proprio rivenditore Showtec.
- 03) Il fusibile interno. Rendere il dispositivo EventSpot 1600 Q4 al proprio rivenditore Showtec.
- 04) Nel caso in cui i precedenti punti sembrano essere in regola, collegare nuovamente l'unità alla presa di corrente.
- 05) Nel caso in cui non sia possibile determinare la causa del problema, non aprire il dispositivo EventSpot 1600 Q4; questa operazione potrebbe danneggiare l'unità e invalidare la garanzia.
- 06) Rendere il dispositivo al proprio rivenditore Showtec.

### Nessuna risposta al DMX

Risposta: Ipotizzare la presenza di problemi al cavo o ai connettori DMX, un'anomalia di funzionamento del controller o ancora un'anomalia di funzionamento della scheda DMX del dispositivo.

- 01) Controllare l'impostazione DMX. Verificare che gli indirizzi DMX siano corretti.
- 02) Controllare il cavo DMX: scollegare l'unità; sostituire il cavo DMX; collegare nuovamente alla corrente elettrica. Riprovare il controllo DMX.
- 03) Stabilire se il guasto è nel controller o nel faro. Il controller funziona correttamente con altri prodotti DMX? In caso negativo, far riparare il controller. In caso positivo, recarsi da un tecnico qualificato portando il cavo DMX e il dispositivo in questione.



<b>Problema</b>	<b>Possibile causa (Possibili cause)</b>	<b>Soluzione</b>
Uno o più fari non funzionano per niente	Il dispositivo non riceve alimentazione	<ul style="list-style-type: none"> <li>• Verificare che l'alimentazione sia attivata e che la batteria sia carica</li> </ul>
	Fusibile interno bruciato.	<ul style="list-style-type: none"> <li>• Rendere il dispositivo al proprio rivenditore Showtec.</li> </ul>
Dispositivi resettati correttamente, ma tutti rispondono in modo irregolare oppure non rispondono al controller.	Il controller non è collegato.	<ul style="list-style-type: none"> <li>• Collegare il controller.</li> </ul>
	L'uscita XLR a 3 poli del controller non coincide con l'uscita XLR del primo dispositivo della catena (il segnale è invertito).	<ul style="list-style-type: none"> <li>• Installare un cavo con adattatore ad inversione di fase fra il controller e il primo dispositivo sulla catena.</li> </ul>
Dispositivi resettati correttamente, ma alcuni rispondono in modo casuale oppure non rispondono al controller.	Qualità dati scadente	<ul style="list-style-type: none"> <li>• Controllare la qualità dei dati. Nel caso in cui sia significativamente inferiore al 100%, il problema potrebbe essere una connessione dati scadente, cavi rotti o di bassa qualità, spinotto di terminazione mancante, o ancora un dispositivo difettoso che disturba la catena.</li> </ul>
	Collegamento della catena dati scadente	<ul style="list-style-type: none"> <li>• Ispezionare i collegamenti e i cavi. Intervenire sui collegamenti di qualità scadente. Riparare o sostituire i cavi danneggiati.</li> </ul>
	Collegamento dati non concluso con uno spinotto di terminazione da 120 Ohm.	<ul style="list-style-type: none"> <li>• Inserire uno spinotto di terminazione nel jack di uscita dell'ultimo dispositivo della catena.</li> </ul>
	Errata assegnazione degli indirizzi ai dispositivi.	<ul style="list-style-type: none"> <li>• Verificare l'impostazione degli indirizzi</li> </ul>
	Uno dei dispositivi è difettoso e disturba la trasmissione dei dati sulla catena.	<ul style="list-style-type: none"> <li>• Bypassare un faro alla volta fino a che non viene ripristinato il normale funzionamento; scollegare entrambi i connettori e collegarli direttamente insieme.</li> <li>• Rivolgersi a un tecnico qualificato per riparare il faro difettoso.</li> </ul>
	L'uscita XLR a 3 poli sui dispositivi non corrisponde (poli 2 e 3 invertiti).	<ul style="list-style-type: none"> <li>• Installare un cavo con adattatore ad inversione di fase fra i dispositivi, oppure invertire il polo 2 e 3 nel dispositivo che manifesta questo comportamento anomalo</li> </ul>
Assenza di luce oppure i LED si spengono a intermittenza	Il dispositivo è troppo caldo.	<ul style="list-style-type: none"> <li>• Lasciar raffreddare il faro.</li> <li>• Pulire la ventola</li> <li>• Verificare che le prese d'aria, il pannello di controllo e la lente anteriore non siano ostruite.</li> <li>• Alzare l'aria condizionata</li> </ul>
	LED danneggiati	<ul style="list-style-type: none"> <li>• Scollegare il faro e restituirlo al proprio rivenditore</li> </ul>
	Le impostazioni dell'alimentazione non corrispondono alla tensione e alla frequenza CA locali	<ul style="list-style-type: none"> <li>• Scollegare il faro. Verificare le impostazioni e correggere ove necessario</li> </ul>

## Specifiche tecniche del prodotto

Modello:	Showtec EventSpot 1600 Q4
Tensione in ingresso:	100-240V CA, 50/60 Hz
Corrente d'attacco:	650mA
Velocità di refresh:	12KHz
Conservazione della batteria:	15,6Ah
Tempo di funzionamento a piena potenza RGBW:	8 ore
Temperatura di funzionamento:	Da -10° a +40°
Tipo di batteria:	Ioni di litio
Tempo di caricamento:	6 ore
Tensione:	18,5V
Batteria di ricambio:	Su richiesta
Classe di protezione:	IP54
Dimensioni:	180 x 180 x 280 mm (lunghezza x profondità x altezza)
Peso:	5,0 kg
<b>Funzionamento e Programmazione:</b>	
USCITA polo segnale:	Polo 1 (terra), polo 2 (-), polo 3 (+)
Modalità DMX:	4, 6 o 10 canali
Ingresso segnale:	INGRESSO DMX a 3 poli
Uscita segnale:	USCITA DMX a 3 poli
<b>Effetti elettro-meccanici:</b>	
Quantità LED:	4 LED RGBW da 12W
Miscelazione cromatica:	RGBW
Angolazione del fascio:	10°
Flusso luminoso	1580
Lux a 2m:	15000
Dimmer:	0-100%
Strobo:	0-15Hz
Alloggiamento:	Alluminio nero e ferro
Controllo DMX:	DMX512 tramite wireless/ DMX512
sul dispositivo:	Display OLED per una facile configurazione
Controllo:	Programmi integrati, Auto, Manuale, Master/Slave DMX, W-DMX
Collegamenti:	INGRESSO/USCITA dedicato a 3-poli XLR IP54
Raffreddamento:	Dissipatore in alluminio
Temperatura ambiente massima $t_a$ :	40°C
Temperatura massima dell'alloggiamento $t_B$ :	80°C
<b>Distanza minima:</b>	
Distanza minima dalle superfici infiammabili:	0,5 m
Distanza minima dall'oggetto illuminato:	1 m

Il design e le specifiche tecniche del prodotto sono soggette a variazioni senza preavviso.



Sito web: [www.Showtec.info](http://www.Showtec.info)

Email: [service@highlife.com](mailto:service@highlife.com)

## Dimensioni

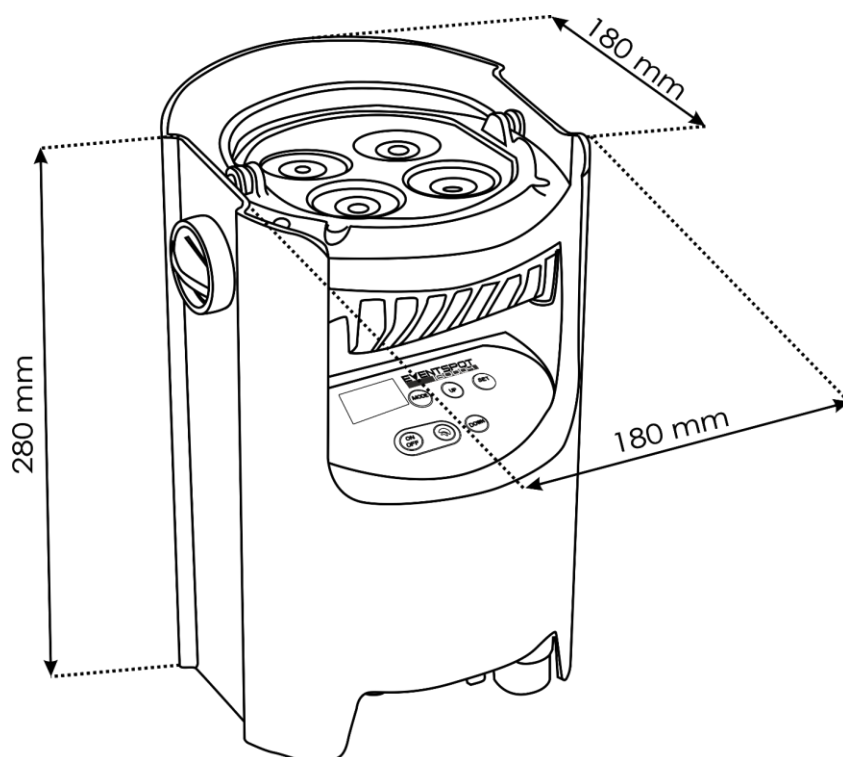





©2018 Showtec